



DAIKIN ROOM AIR CONDITIONER

# РУКОВОДСТВО ПО ЭКСПЛУАТАЦИИ



## МОДЕЛИ

- FTXB20C2V1B
- FTXB25C2V1B
- FTXB35C2V1B



# СОДЕРЖАНИЕ

## **ИЗУЧИТЕ ПЕРЕД ЭКСПЛУАТАЦИЕЙ**

---

|                                     |   |
|-------------------------------------|---|
| Меры предосторожности.....          | 2 |
| Наименования деталей .....          | 4 |
| Подготовка перед эксплуатацией..... | 7 |

## **ЭКСПЛУАТАЦИЯ**

---

|  |    |
|--|----|
| Работа в режимах АВТО · ОСУШЕНИЕ ·<br>ОХЛАЖД. · НАГРЕВ · ВЕНТИЛЯЦ..... | 9  |
| Регулировка направления<br>воздушного потока .....                     | 11 |
| Работа в режиме КОМФОРТНОГО<br>ВОЗДУШНОГО ПОТОКА.....                  | 13 |
| Работа в режиме<br>ПОВЫШЕННОЙ МОЩНОСТИ .....                           | 14 |
| ЭКОНОМИЧНЫЙ РЕЖИМ.....   | 15 |
| Работа ТАЙМЕРА ВЫКЛЮЧЕНИЯ .....  | 16 |
| Работа ТАЙМЕРА ВКЛЮЧЕНИЯ.....  | 17 |

## **УХОД**

---

|                     |    |
|---------------------|----|
| Уход и очистка..... | 18 |
|---------------------|----|

## **ВОЗМОЖНЫЕ НЕИСПРАВНОСТИ И СПОСОБЫ ИХ УСТРАНЕНИЯ**

---

|  |    |
|--|----|
| Возможные неисправности<br>и способы их устранения ..... | 22 |
|--|----|

# Меры предосторожности

- Храните это руководство в легкодоступном для оператора месте.
- Внимательно изучите это руководство перед пуском блока.
- По соображениям безопасности оператор должен внимательно изучить следующие предостережения.
- В этом руководстве меры предосторожности помечены надписями "ПРЕДУПРЕЖДЕНИЕ" и "ПРЕДОСТЕРЕЖЕНИЕ". Убедитесь в том, что приняты следующие меры предосторожности: все они важны для обеспечения безопасности.
- Оригиналом руководства является текст на английском языке. Текст на других языках является переводом с оригинала.

## ПРЕДУПРЕЖДЕНИЕ

Точно выполняйте эти инструкции. В противном случае блок может стать причиной повреждения имущества, травм персонала или смерти.

## ПРЕДОСТЕРЕЖЕНИЕ

Точно выполняйте эти инструкции. В противном случае блок может стать причиной незначительного или умеренного повреждения имущества или травм персонала.



Запрещенные действия.



Обязательно заземлите кондиционер.



Никогда не прикасайтесь к кондиционеру (включая пульт дистанционного управления) влажными руками.



Соблюдайте инструкции.



Никогда не допускайте попадания влаги на кондиционер (включая пульт дистанционного управления).



## ПРЕДУПРЕЖДЕНИЕ

- Чтобы предотвратить пожар, взрыв или травму, не эксплуатируйте блок, если рядом с ним обнаружены вредные газы (например, горючие или агрессивные).
- Длительное воздействие потока воздуха может нанести вред здоровью человека.
- Не вставляйте пальцы, стержни или другие предметы в воздухозаборные и воздуховыпускные отверстия. Поскольку вентилятор вращается с высокой скоростью, это может привести к травмам.
- Не пытайтесь самостоятельно ремонтировать, перемещать, модифицировать или повторно устанавливать кондиционер. Неправильно выполненные работы могут привести к поражению электрическим током, пожару и т. п.
- Обратитесь к дилеру компании Daikin за консультацией и информацией по поводу ремонта и повторного монтажа.

Используемый в кондиционере хладагент безопасен. Хотя утечки не должны происходить, если по какой-либо причине хладагент попадает в помещение, убедитесь в том, что он не вступает в контакт с пламенем газовых или керосиновых нагревателей, газовой плиты и т. д.

Если кондиционер не выполняет охлаждение (нагрев) должным образом, возможна утечка хладагента. Обратитесь к дилеру.

Когда выполняется ремонт с добавлением хладагента, проверьте объем ремонтных работ с нашим обслуживающим персоналом.

Не пытайтесь устанавливать кондиционер самостоятельно. Неправильно выполненные работы могут привести к протеканиям воды, поражению электрическим током или пожару.

По поводу монтажа проконсультируйтесь с дилером или квалифицированным техническим специалистом.

Чтобы предотвратить поражение электрическим током, пожар или травму в случае обнаружения признаков нарушения работы, таких как запах или возгорание, прекратите эксплуатацию и выключите автоматический выключатель. Обратитесь к дилеру по поводу инструкций.

В зависимости от окружающей среды должно устанавливаться устройство защитного отключения. В противном случае возможны поражение электрическим током или пожар.

Кондиционер должен быть заземлен. Ненадежное заземление может привести к поражению электрическим током. Провод заземления нельзя подключать к газовым и водопроводным магистралям, громоотводам и заземлению телефонных линий.



## ПРЕДОСТЕРЕЖЕНИЕ

- Во избежание снижения качества работы блока не используйте его для охлаждения высокоточных измерительных приборов, продуктов питания, растений, животных и предметов искусства.



- Не допускайте нахождения маленьких детей, растений или животных непосредственно в потоке воздуха.
- Не помещайте приборы, которые вырабатывают открытый огонь, в воздушный поток блока или под внутренний агрегат. Это может вызвать ненадлежащее горение или деформацию блока из-за нагревания.
- Не закрывайте вентиляционные и воздуховыпускные отверстия. Ослабление воздушного потока может стать причиной низкой производительности или возникновения неисправностей.
- Не становитесь и не садитесь на наружный агрегат. Чтобы предотвратить травмы не размещайте какие-либо предметы на блоке, не снимайте ограждение вентилятора.
- Не помещайте под внутренним или наружным агрегатом предметы, на которые не должна попадать влага. При определенных условиях влага из воздуха может конденсироваться и капать.
- После длительной эксплуатации блока необходимо проверить подставку и фитинги на предмет повреждения.
- Не прикасайтесь к воздухозаборнику или к алюминиевым ребрам наружного агрегата. Это может привести к травме.
- Устройство не предназначено для использования маленькими детьми или слабыми людьми без наблюдения.
- За маленькими детьми необходимо следить, чтобы они не играли с устройством.
- Данное устройство может использоваться специалистами или обученными пользователями в магазинах, на предприятиях легкой промышленности, на фермах, либо неспециалистами для коммерческих и бытовых нужд.
- Уровень звукового давления: менее 70 дБ(А).

- Во избежание недостатка кислорода проветривайте помещение, если вместе с кондиционером используются устройства, работающие по принципу горения. 
- Перед очисткой, убедитесь в том, что кондиционер выключен, выключите автоматический выключатель или отсоедините шнур электропитания от сетевой розетки.
- Не подключайте кондиционер к источнику электропитания, отличному от указанного. Это может привести к неисправности или пожару.
- Отрегулируйте сливной шланг, чтобы обеспечить плавный слив. Неправильный слив может вызвать намокание мебели, здания и т.п.
- Не размещайте в непосредственной близости от наружного блока различные предметы и не допускайте скопления вокруг него листьев и другого мусора.
- Листья — питательная среда для мелких животных, которые могут проникнуть в блок. Оказавшись в блоке, такие организмы могут вызвать сбой в его работе, задымление или возгорание при вступлении в контакт с электрическими деталями.

- Не работайте с кондиционером влажными руками. 

- Не мойте внутренний агрегат с чрезмерным количеством воды, используйте только незначительно увлажненную ткань. 
- Не размещайте сосуды с водой или другие предметы на блоке. Вода может проникнуть в блок и привести к уменьшению сопротивления электрической изоляции. В результате возможно поражение электрическим током.

### Место установки.

- Перед монтажом кондиционера в следующих типах окружающих сред проконсультируйтесь с дилером.
  - Окружающая среда, в которой присутствует масло, водяной пар или сажа.
  - Окружающая среда с соленой атмосферой, например прибрежные зоны.
  - Места где происходит образование сероводорода, такие как термальные минеральные источники.
  - Места, в которых снег может заблокировать наружный агрегат.

Вода из наружного агрегата должна сливаться в место с нормальным дренажом.

### Учитывайте неудобство для соседей вследствие шума.

- Для монтажа выберите место, которое удовлетворяет следующим требованиям.
  - Выберите место, достаточно прочное, чтобы выдержать вес агрегата, где не будет усиливаться шум от работы и вибрация.
  - Место, в котором выпускаемый из наружного агрегата воздух или шум от работы не будут создавать неудобства для соседей.

### Электротехнические работы.

- Для питания кондиционера используйте отдельную цепь электропитания.

### Перемещение системы.

- Для перемещения кондиционера в другое место требуются специальные знания и опыт. Обратитесь к дилеру, если требуется выполнить перемещение или модернизацию.

# Наименования деталей

## ■ Внутренний агрегат

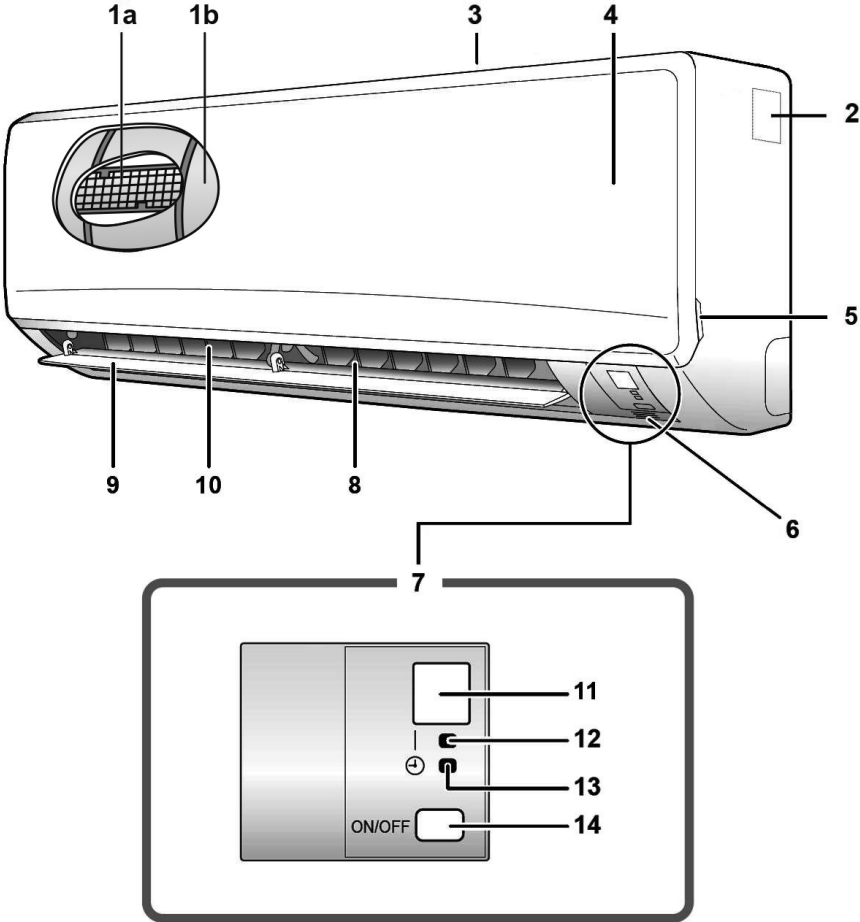

## ■ Наружный агрегат

- Внешний вид наружного агрегата для некоторых моделей может отличаться.

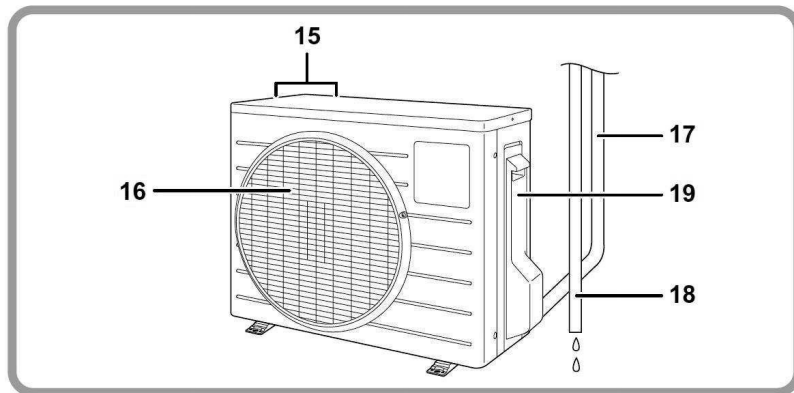

## ■ Внутренний агрегат

### 1a. Воздушный фильтр

### 1b. Апатитно-титановый фотокаталитический фильтр для очистки воздуха:

- Эти фильтры прикрепляются внутри воздушных фильтров.

### 2. Паспортная табличка модели

### 3. Воздухоприемник

### 4. Передняя панель

### 5. Выступ панели

### 6. Датчик температуры в помещении:

- Он измеряет температуру воздуха рядом с блоком.

### 7. Экран

### 8. Воздуховыпускное отверстие

### 9. Заслонка (горизонтальная лопасть): (стр. 11)

### 10. Жалюзи (вертикальные лопасти):

- Жалюзи находятся внутри отверстия для выпуска воздуха. (стр. 12)

### 11. Приемник сигнала:

- Он принимает сигналы от пульта ДУ.
- Когда агрегат принимает сигнал, он формирует звуковой сигнал.
  - Начало работы ..... два коротких звуковых сигнала
  - Настройки изменены ... короткий звуковой сигнал
  - Прекращение работы ..... длинный звуковой сигнал

### 12. Индикатор РАБОТЫ (зеленый)

### 13. Индикатор ТАЙМЕРА (желтый): (стр. 16)

### 14. Переключатель ВКЛЮЧЕНИЯ/ ВЫКЛЮЧЕНИЯ внутреннего агрегата:

- Нажмите на этот переключатель один раз, чтобы начать работу. Нажмите еще раз, чтобы прекратить работу.
- Режимы работы см. в следующей таблице.

| Режим | Установка температуры | Скорость воздушного потока |
|-------|-----------------------|----------------------------|
| АВТО  | 25°C                  | АВТО                       |

- Этот переключатель полезен, когда отсутствует пульт ДУ

## ■ Наружный агрегат

### 15. Впуск воздуха (на задней и боковой панели)

### 16. Воздуховыпускное отверстие

### 17. Трубопроводы хладагента и проводка между блоками

### 18. Сливной шланг

### 19. Клемма заземления:

- Находится под этой крышкой.

# Наименования деталей

## ■ Пульт дистанционного управления

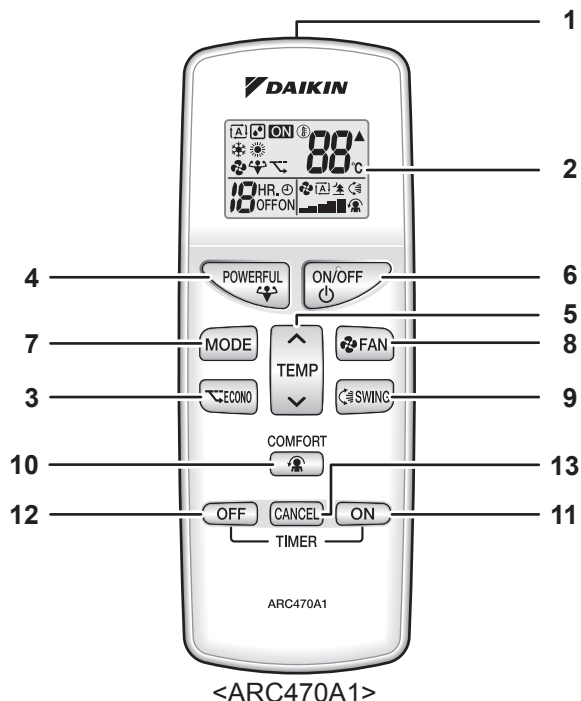

### 1. Передатчик сигналов:

- Передает сигналы во внутренний агрегат.

### 2. Дисплей (ЖК):

- Отображаются текущие параметры.  
(На этом рисунке с целью объяснения показаны все элементы дисплея.)

### 3. Кнопка ECONO:

Работа в ЭКОНОМИЧНОМ РЕЖИМЕ  
(стр. 15)

### 4. Кнопка ПОВЫШЕННОЙ МОЩНОСТИ:

Работа в режиме ПОВЫШЕННОЙ  
МОЩНОСТИ (стр. 14)

### 5. Кнопка регулировки ТЕМПЕРАТУРЫ:

- Изменяется заданная температура.

### 6. Кнопка Включения/Выключения:

- Нажмите эту кнопку один раз, чтобы начать работу.  
Нажмите еще раз, чтобы прекратить работу.

### 7. Кнопка выбора РЕЖИМА:

- Выбирается режим работы.  
(АВТО/ОСУШЕНИЕ/ОХЛАЖД./НАГРЕВ/  
ВЕНТИЛЯЦ.) (стр. 9)

### 8. Кнопка настройки ВЕНТИЛЯТОРА:

- Выбирается заданная скорость  
воздушного потока.

### 9. Кнопка КАЧАНИЯ:

- Регулировка направления воздушного  
потока. (стр. 11)

### 10. Кнопка КОМФОРТНОГО ВОЗДУШНОГО ПОТОКА:

Работа в режиме КОМФОРТНОГО  
ВОЗДУШНОГО ПОТОКА (стр. 13)

### 11. Кнопка ТАЙМЕРА ВКЛЮЧЕНИЯ:

(стр. 17)

### 12. Кнопка ТАЙМЕРА ВЫКЛЮЧЕНИЯ:

(стр. 16)

### 13. Кнопка отмены таймера CANCEL:

- Настройки таймера отменяются.



# Подготовка перед эксплуатацией

## ■ Установка батарей

1. Снимите заднюю крышку, сдвинув, а затем слегка приподняв ее.
2. Установите две сухие батареи AAA.LR03 (щелочные).
3. Установите заднюю крышку на место.



## ■ Использование пульта дистанционного управления

- Чтобы использовать пульт ДУ, направьте передатчик на внутренний агрегат. Если какой-либо предмет, например, штора, препятствует распространению сигналов между агрегатом и пультом ДУ, агрегат не работает.
- Не роняйте пульт ДУ. Не подвергайте его воздействию влаги.
- Связь возможна на расстоянии приблизительно до 7 м.

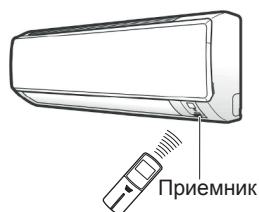

## ■ Закрепление держателя пульта ДУ на стене

1. Выберите место, из которого сигналы достигают блока.
2. Закрепите держатель на стене, колонне или на аналогичной поверхности винтами, которые приобретаются на месте.
3. Повесьте пульт ДУ на держатель.



## ПРИМЕЧАНИЕ

### ■ Примечания относительно батарей

- При замене используйте батареи такого же типа и заменяйте одновременно обе старые батареи.
- Если система не используется длительное время, извлеките батареи.
- Срок службы батарей составляет приблизительно 1 год. Если в течение года уменьшается яркость дисплея пульта ДУ или ухудшается прием сигналов, замените обе батареи AAA.LR03 (щелочные) на новые.
- В комплект поставки входят батареи для первоначального использования системы. Срок службы батарей может быть меньше в зависимости от даты изготовления кондиционера.

### ■ Примечания относительно пульта ДУ

- Никогда не подвергайте пульт ДУ воздействию прямых солнечных лучей.
- Пыль на передатчике или приемнике сигналов уменьшает чувствительность. Удалите пыль мягкой тканью.
- Обмен сигналами может быть невозможен, если в помещении установлены люминесцентные лампы с электронным зажиганием (например, инверторные). В таком случае проконсультируйтесь в магазине.
- Если сигналы пульта дистанционного управления управляют другим оборудованием, переместите последнее в другое место или проконсультируйтесь в магазине.

# Подготовка перед эксплуатацией

## ■ Включите автоматический выключатель

- После включения питания заслонка внутреннего агрегата открывается и закрывается один раз, чтобы задать опорное положение.

## ПРИМЕЧАНИЕ

### ■ Советы для энергосбережения

- Не охлаждайте и не обогревайте помещение чрезмерно.  
Заданная на среднем уровне температура способствует энергосбережению.
- Закрывайте окна шторами или жалюзи.  
Если не допускать проникновения солнечного света и наружного воздуха, эффективность охлаждения (нагрева) увеличивается.
- Засоренные фильтры приводят к неэффективной работе и бесполезному расходу энергии. Очищайте их приблизительно один раз в 2 недели.

#### Рекомендуемое установочное значение температуры

Для охлаждения: 26–28°C  
Для нагрева: 20–24°C

### ■ Примечания

- Кондиционер всегда потребляет незначительное количество электроэнергии (15–35 Вт), даже когда он не работает.
- Если предполагается, что кондиционер не будет использоваться продолжительное время, например весной или осенью, выключите автоматический выключатель.
- Используйте кондиционер в следующих условиях.

| Режим      | Условия эксплуатации  | Если эксплуатация продолжается за пределами этого диапазона  |
|------------|---|--|
| ОХЛАЖДЕНИЕ | Температура снаружи: от –10 до 46°C<br>Температура в помещении: от 18 до 32°C<br>Влажность в помещении: макс. 80% | • Защитное устройство может сработать и выключить кондиционер.<br>• На внутреннем агрегате может образовываться конденсат, который может вытекать. |
| НАГРЕВ     | Температура снаружи: от –15 до 24°C<br>Температура в помещении: от 10 до 30°C                                     | • Защитное устройство может сработать и выключить кондиционер.   |
| ОСУШЕНИЕ   | Температура снаружи: от –10 до 46°C<br>Температура в помещении: от 18 до 32°C<br>Влажность в помещении: макс. 80% | • Защитное устройство может сработать и выключить кондиционер.<br>• На внутреннем агрегате может образовываться конденсат, который может вытекать. |

- В случае эксплуатации за пределами этого диапазона влажности или температуры защитное устройство может выключить систему.

# Работа в режимах АВТО · ОСУШЕНИЕ · ОХЛАЖД. · НАГРЕВ · ВЕНТИЛЯЦ.

Кондиционер работает в выбранном пользователем режиме. После следующего включения кондиционер будет работать в таком же режиме.



## ■ Начало работы

### 1. Нажмите **MODE** и выберите режим работы.

- После каждого нажатия кнопки выбирается следующий режим в последовательности.

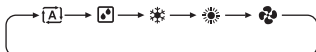

### 2. Нажмите **ON/OFF**.

- На ЖК-дисплее отображается " **ON** ".
- Светится индикатор РАБОТЫ.

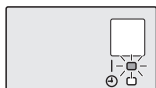

## ■ Прекращение работы

### 3. Нажмите **ON/OFF** еще раз.

- На ЖК-дисплее исчезает значок " **ON** ".
- Индикатор РАБОТЫ гаснет.

## ■ Изменение настройки температуры

### 4. Нажмите **TEMP**.

| Работа в режиме АВТО, ОХЛАЖДЕНИЕ или НАГРЕВ   | ОСУШЕНИЕ или ВЕНТИЛЯЦИЯ                   |
|---|---|
| Нажмите <b>▲</b> , чтобы увеличить температуру, нажмите <b>▼</b> , чтобы уменьшить температуру. Задайте нужную температуру. | Заданную температуру невозможно изменить. |
|   |   |

# Работа в режимах АВТО · ОСУШЕНИЕ · ОХЛАЖД. · НАГРЕВ · ВЕНТИЛЯЦ.

## ■ Изменение заданной скорости воздушного потока

### 5. Нажмите .

|  |  |
|--|--|
| Работа в режиме АВТО, ОХЛАЖДЕНИЕ, НАГРЕВ или ВЕНТИЛЯЦИЯ  | ОСУШЕНИЕ   |
| Доступны 5 уровней скорости воздушного потока от "I" до "V", а также режимы "A" и "T".  | Заданную скорость воздушного потока невозможно изменить. |

- Тихая работа внутреннего агрегата  
Когда для воздушного потока выбран вариант режим "T", шум от внутреннего агрегата уменьшается. Используйте этот режим, чтобы уменьшить шум.

## ПРИМЕЧАНИЕ

### ■ Примечания относительно работы в режиме НАГРЕВ

- Поскольку этот кондиционер нагревает помещение, забирая тепло снаружи, теплопроизводительность уменьшается при уменьшении температуры снаружи. При недостаточном нагреве совместно с кондиционером рекомендуется использовать другое нагревательное оборудование.
- Система теплового насоса нагревает помещение посредством циркуляции теплого воздуха во всех частях помещения. После переключения в режим НАГРЕВА требуется некоторое время, чтобы в помещении стало теплее.
- Во время НАГРЕВА возможно образование инея на наружном агрегате и уменьшение теплопроизводительности. В таком случае система переключается в режим размораживания для удаления инея.
- Во время размораживания горячий воздух не выходит из внутреннего агрегата.
- Звнящий звук может быть слышен во время размораживания, что, однако, не означает, что кондиционер неисправен.

### ■ Примечания относительно работы в режиме ОХЛАЖДЕНИЕ

- Этот кондиционер охлаждает помещение посредством передачи тепла из помещения наружу.  
Поэтому холодопроизводительность кондиционера может уменьшаться при высокой температуре снаружи.

### ■ Примечания относительно работы в режиме ОСУШЕНИЕ

- Компьютерная микросхема обеспечивает уменьшение влажности и по возможности поддерживает заданную температуру. Она автоматически регулирует температуру и скорость воздушного потока, поэтому ручная регулировка этих функций невозможна.

### ■ Примечания относительно работы в режиме АВТО

- В режиме АВТО система выбирает подходящий режим (ОХЛАЖДЕНИЕ или НАГРЕВ), исходя из значений температуры в помещении и снаружи, и начинает работу.
- Система регулярно автоматически выбирает новые параметры, чтобы температура в помещении соответствовала заданному пользователем значению.

### ■ Примечания относительно работы в режиме ВЕНТИЛЯТОРА

- Этот режим применим только для вентилятора.

### ■ Примечание относительно заданной скорости воздушного потока

- При меньших значениях скорости воздушного потока, эффективность охлаждения (нагрева) также уменьшается.

# Регулировка направления воздушного потока

Для повышения комфорта можно отрегулировать направление воздушного потока.

## ■ Запуск автоматического качания

### Воздушный поток вверх и вниз

Нажмите .

- На ЖК-дисплее отображается " ".
- Заслонка (горизонтальная лопасть) начинает качаться.

## ■ Установка заслонки в нужное положение

- Эта функцию можно использовать, когда происходит автоматическое качание заслонки.

Нажмите , когда заслонка достигает нужного положения.

- Заслонки останавливаются.
- На ЖК-дисплее исчезает значок " ".



# Регулировка направления воздушного потока

## ■ Регулировка жалюзи (вертикальные лопасти)

Удерживайте ручку и переместите жалюзи.

(Ручки предусмотрены на левой и на правой лопастях.)

- Если блок установлен в углу помещения, жалюзи должны быть направлены от стены.

Если они направлены на стену, последняя препятствует обдуву. В результате снижается эффективность охлаждения (или нагрева).

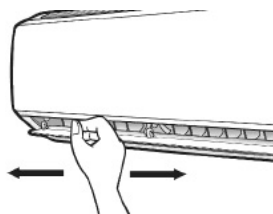

## ⚠ ПРЕДОСТЕРЕЖЕНИЕ

- Всегда используйте пульт ДУ, чтобы отрегулировать угол поворота заслонки. Если попытаться принудительно переместить заслонку и жалюзи рукой, когда они качаются, механизм может сломаться.
- Будьте осторожны при регулировке жалюзи. Внутри отверстия для выпуска воздуха вентилятор вращается с большой скоростью.

## ПРИМЕЧАНИЕ

### ■ Примечания относительно углов поворота заслонки

- Диапазон качания заслонок зависит от режима работы. (См. рисунок.)
- Если кондиционер работает в режиме **НАГРЕВА ИЛИ ОСУШЕНИЯ** с остановленной и опущенной вниз заслонкой, последняя приблизительно через час начинает перемещаться, чтобы предотвратить конденсацию.

### При ОСУШЕНИИ или ОХЛАЖДЕНИИ

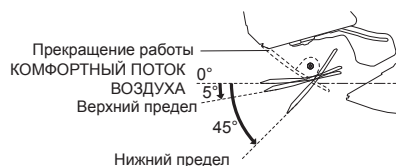

### При НАГРЕВЕ

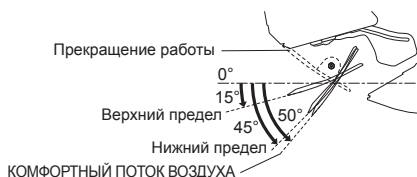

### В режиме ВЕНТИЛЯЦИИ

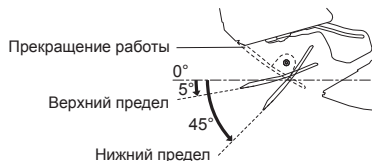

# Работа в режиме КОМФОРТНОГО ВОЗДУШНОГО ПОТОКА

Поток воздуха должен быть направлен вверх при ОХЛАЖДЕНИИ и вниз при НАГРЕВЕ. Таким образом обеспечивается комфортный обдув, когда поток воздуха не попадает непосредственно на человека.



## ■ Начало работы в режиме КОМФОРТНОГО ВОЗДУШНОГО ПОТОКА

### 1. Нажмите .

- Положение заслонки изменяется, чтобы предотвратить непосредственный обдув находящихся в помещении людей.
  - На ЖК-дисплее отображается "  ".
  - Для скорости воздушного потока выбирается вариант АВТО.
- ОХЛАЖДЕНИЕ/ОСУШЕНИЕ: Заслонка направлена вверх.  
НАГРЕВ: Заслонка направлена вниз.

## ■ Отмена работы в режиме КОМФОРТНОГО ВОЗДУШНОГО ПОТОКА

### 2. Нажмите еще раз.

- Заслонка возвращается в сохраненное в памяти положение, которое использовалось до начала работы в режиме КОМФОРТНОГО ВОЗДУШНОГО ПОТОКА.
- На ЖК-дисплее исчезает значок "  ".

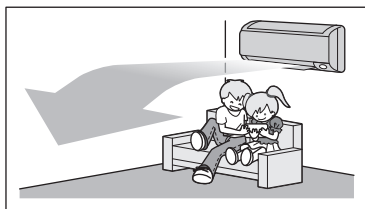

ОХЛАЖДЕНИЕ

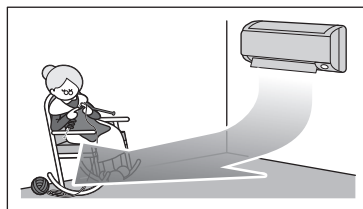

НАГРЕВ

## ПРИМЕЧАНИЕ

### ■ Примечания относительно работы в режиме КОМФОРТНОГО ВОЗДУШНОГО ПОТОКА

- Положение заслонки изменяется, чтобы предотвратить непосредственный обдув находящихся в помещении людей.
- Не допускается одновременная работа в режимах ПОВЫШЕННОЙ МОЩНОСТИ и КОМФОРТНОГО ВОЗДУШНОГО ПОТОКА.
- Приоритет имеет функция, соответствующая последней нажатой кнопке.
- Для скорости воздушного потока выбирается вариант АВТО. Если выбирается самое верхнее или самое нижнее направление воздушного потока, режим КОМФОРТНОГО ВОЗДУШНОГО ПОТОКА отменяется.

# Работа в режиме ПОВЫШЕННОЙ МОЩНОСТИ

Если используется режим ПОВЫШЕННОЙ МОЩНОСТИ, эффективность охлаждения (нагрева) быстро увеличивается до максимума в любых режимах работы. Можно получить максимальную производительность.



## ■ Начало работы в режиме ПОВЫШЕННОЙ МОЩНОСТИ

### 1. Нажмите



- Работа в режиме ПОВЫШЕННОЙ МОЩНОСТИ прекращается через 20 минут. Затем система работает с предыдущими параметрами, которые использовались перед переходом в режим ПОВЫШЕННОЙ МОЩНОСТИ.
- На ЖК-дисплее отображается "  ".

## ■ Отмена режима ПОВЫШЕННОЙ МОЩНОСТИ

### 2. Нажмите



еще раз.

- На ЖК-дисплее исчезает значок "  ".

## ПРИМЕЧАНИЕ

### ■ Примечания относительно работы в режиме ПОВЫШЕННОЙ МОЩНОСТИ

- Когда используется режим ПОВЫШЕННОЙ МОЩНОСТИ, некоторые функции недоступны.
- Режим ПОВЫШЕННОЙ МОЩНОСТИ не может использоваться совместно с ЭКОНОМИЧНЫМ РЕЖИМОМ или КОМФОРТНЫМ ВОЗДУШНЫМ ПОТОКОМ. Приоритет имеет функция, соответствующая последней нажатой кнопке.
- Режим ПОВЫШЕННОЙ МОЩНОСТИ можно включить, только если агрегат работает.
- Производительность кондиционера в режиме ПОВЫШЕННОЙ МОЩНОСТИ не увеличивается, если он уже работает с максимальной производительностью.
- При **ОХЛАЖДЕНИИ, НАГРЕВЕ и в режиме АВТО** Чтобы увеличить до максимума эффективность охлаждения (нагрева), увеличивается производительность наружного агрегата и задается максимальная скорость воздушного потока. Параметры температуры и воздушного потока невозможно изменить.
- В режиме **ОСУШЕНИЯ** Заданное значение температуры уменьшается на 2,5°C, а скорость воздушного потока незначительно увеличивается.
- В режиме **ВЕНТИЛЯЦИИ** Задается максимальное значение скорости воздушного потока.



# ЭКОНОМИЧНЫЙ РЕЖИМ

ЭКОНОМИЧНЫЙ РЕЖИМ обеспечивает эффективную работу посредством ограничения максимальной потребляемой мощности. Эта функция полезна, если требуется предотвратить срабатывание автоматического выключателя, когда изделие работает одновременно с другим оборудованием.



## ■ Начало работы в ЭКОНОМИЧНОМ РЕЖИМЕ

### 1. Нажмите .

- На ЖК-дисплее отображается "  ".

## ■ Отмена работы в ЭКОНОМИЧНОМ РЕЖИМЕ

### 2. Нажмите еще раз.

- На ЖК-дисплее исчезает значок "  ".

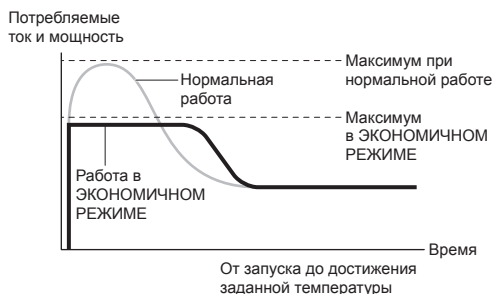

- Этот график приведен только в качестве иллюстрации.
- \* Максимальные потребляемые ток и мощность кондиционера в ЭКОНОМИЧНОМ РЕЖИМЕ зависят от подключенного наружного агрегата.

## ПРИМЕЧАНИЕ

### ■ Примечания относительно работы в ЭКОНОМИЧНОМ РЕЖИМЕ

- ЭКОНОМИЧНЫЙ РЕЖИМ можно включить, только если агрегат работает.
- В ЭКОНОМИЧНОМ РЕЖИМЕ эффективная работа обеспечивается посредством ограничения потребляемой мощности наружного агрегата (рабочая частота).
- ЭКОНОМИЧНЫЙ РЕЖИМ можно использовать в режимах АВТО, ОХЛАЖДЕНИЕ, ОСУШЕНИЕ и НАГРЕВ.
- Не допускается одновременное использование режима ПОВЫШЕННОЙ МОЩНОСТИ и ЭКОНОМИЧНОГО РЕЖИМА.  
Приоритет имеет функция, соответствующая последней нажатой кнопке.
- Если уровень потребляемой мощности уже низкий, он дополнительно не уменьшается в ЭКОНОМИЧНОМ РЕЖИМЕ.

# Работа ТАЙМЕРА ВЫКЛЮЧЕНИЯ

Функции таймера удобно использовать для автоматического включения или выключения кондиционера ночью или утром. Можно совместно использовать ТАЙМЕР ВКЛЮЧЕНИЯ и ТАЙМЕР ВЫКЛЮЧЕНИЯ.



## ■ Использование ТАЙМЕРА ВЫКЛЮЧЕНИЯ

1. Нажмите **OFF**.



На ЖК-дисплее отображается "HR. OFF".

При каждом нажатии кнопки **OFF** настройка времени увеличивается на 1 час.

Можно задать время от 1 до 9 часов.

- Светится индикатор таймера.

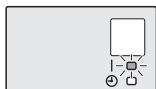

## ■ Отмена ТАЙМЕРА ВЫКЛЮЧЕНИЯ

2. Нажмите **CANCEL**.

- На ЖК-дисплее исчезает значок "HR. OFF".
- Индикатор ТАЙМЕР гаснет.

## ПРИМЕЧАНИЕ

### ■ Примечание относительно работы ТАЙМЕРА

- После настройки ТАЙМЕРА ВКЛЮЧЕНИЯ/ВЫКЛЮЧЕНИЯ заданное время сохраняется в памяти. Память стирается, когда заменяются батареи пульта ДУ.



### ■ Режим НОЧНОЙ НАСТРОЙКИ

- Если настроен ТАЙМЕР ВЫКЛЮЧЕНИЯ, заданное значение температуры автоматически регулируется (увеличивается на 0,5°C при ОХЛАЖДЕНИИ и уменьшается на 2,0°C при НАГРЕВЕ), чтобы предотвратить чрезмерное охлаждение (нагрев) и обеспечить приятный сон.

# Работа ТАЙМЕРА ВКЛЮЧЕНИЯ

## ■ Использование ТАЙМЕРА ВКЛЮЧЕНИЯ

### 1. Нажмите **ON**.

 На ЖК-дисплее отображается " ".

При каждом нажатии кнопки **ON** настройка времени увеличивается на 1 час.

Можно задать время от 1 до 12 часов.

- Светится индикатор таймера.

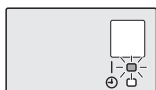

## ■ Отмена ТАЙМЕРА ВКЛЮЧЕНИЯ

### 2. Нажмите **CANCEL**.

- На ЖК-дисплее исчезает значок " ".
- Индикатор ТАЙМЕР гаснет.

## ■ Совместное использование ТАЙМЕРА ВКЛЮЧЕНИЯ и ТАЙМЕРА ВЫКЛЮЧЕНИЯ

- Ниже представлен пример настройки для случая совместного использования 2 таймеров.
- На ЖК-дисплее отображается "ON" и "OFF".



## ПРИМЕЧАНИЕ

### ■ В следующих случаях настройте таймер повторно.

- После выключения автоматического выключателя.
- После отключения электропитания.
- После замены батарей в пульте ДУ.

# Уход и очистка



**ПРЕДОСТЕРЕЖЕНИЕ** Перед очисткой убедитесь в том, что прекращена работа и выключен автоматический выключатель.

## Блоки

### ■ Внутренний агрегат и пульт ДУ

1. Протрите сухой мягкой тканью.

### ■ Передняя панель

1. Откройте переднюю панель.

- Возьмитесь за выступы на обоих краях передней панели и откройте ее.

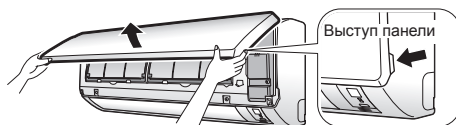

2. Снимите переднюю панель.

- Сдвиньте переднюю панель влево или вправо и потяните на себя. При этом освобождается ось вращения на одной стороне.
- Аналогичным образом отсоедините ось передней панели на другой стороне.

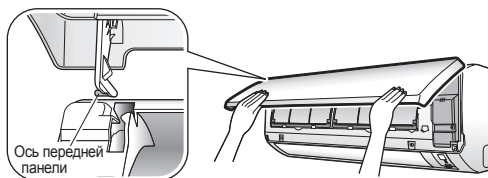

3. Очистите переднюю панель.

- Протрите мягкой тканью, смоченной в воде.
- Можно использовать только нейтральное моющее средство.
- Если панель промывается водой, протрите ее мягкой тканью, а затем просушите в тени.

4. Прикрепите переднюю панель.

- Выровняйте оси на левой и правой стороне передней панели относительно гнезд и вставьте до упора.
- Медленно закройте переднюю панель. (Нажмите на панель с обеих сторон и по центру.)

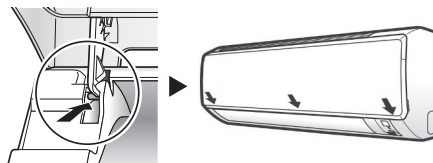

### ⚠ ПРЕДОСТЕРЕЖЕНИЕ

- Не прикасайтесь к металлическим деталям внутреннего агрегата. Прикосновение может привести к травме.
- При снятии и установке передней панели используйте прочный и устойчивый табурет и внимательно смотрите под ноги.
- При снятии и установке передней панели надежно удерживайте ее рукой, чтобы она не упала.
- Для очистки не используйте горячую воду (свыше 40°C), бензин, газолин, растворитель, другие летучие масла, состав для полировки, скребущие щетки и другие жесткие материалы.
- После очистки убедитесь в том, что передняя панель надежно закреплена.

# Уход и очистка

## Фильтры

### 1. Извлеките воздушные фильтры.

- Откройте переднюю панель.
- Слегка нажмите вверх на выступ в центре каждого фильтра и потяните его вниз.

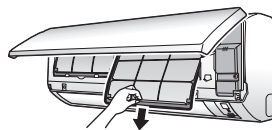

### 2. Снимите апатитно-титановый фотокаталитический фильтр для очистки воздуха.

- Удерживайте утопленные части каркаса и отсоедините 4 защелки.

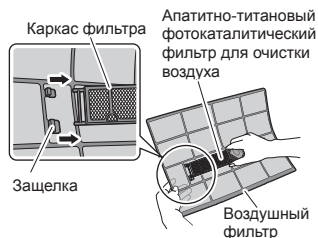

### 3. Очистите или замените каждый фильтр.

#### 3-1 Воздушный фильтр

##### 3-1-1 Промойте воздушные фильтры водой или очистите их пылесосом.

- Если пыль удаляется с трудом, промойте фильтры нейтральным моющим средством, растворенным в теплой воде. Затем просушите их в тени.
- Снимите апатитно-титановый фотокаталитический фильтр для очистки воздуха.
- Воздушные фильтры рекомендуется очищать один раз в 2 недели.

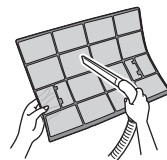

# Уход и очистка

## 3-2 Апатитно-титановый фотокаталитический фильтр для очистки воздуха

Апатитно-титановый фотокаталитический фильтр для очистки воздуха можно обновлять посредством промывки водой один раз в 6 месяцев. Этот фильтр рекомендуется заменять один раз в 3 года.

### [Техническое обслуживание]

**3-2-1 Удалите пыль пылесосом и поместите фильтр в холодную или теплую воду приблизительно на 10–15 минут, если пыль трудно удалить.**

- Не снимайте фильтр с каркаса при промывке водой.



**3-2-2 После промывки удалите оставшуюся воду и просушите фильтр в тени.**

- Поскольку фильтр изготовлен из полиэстера, не отжимайте фильтр во время удаления воды.

### [Замена]

**3-2-3 Отсоедините выступы на каркасе фильтра и установите новый.**

- Не выбрасывайте каркас фильтра. При замене апатитно-титанового фотокаталитического фильтра для очистки воздуха используйте каркас фильтра повторно.
- Утилизируйте старый фильтр как негорючие отходы.

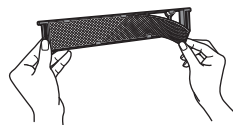

## 4. Установите на место воздушные фильтры и апатитно-титановый фотокаталитический фильтр для очистки воздуха и закройте переднюю панель.

- Вставьте защелки фильтров в гнезда на передней панели. Медленно закройте переднюю панель и нажмите на нее в 3 местах. (Одно с каждой стороны и одно по центру.)

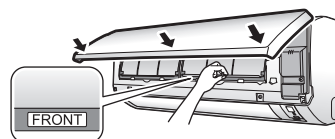

## ПРИМЕЧАНИЕ

- Работа с загрязненными фильтрами:

- (1) не устраняется неприятный запах, (2) не очищается воздух,
- (3) плохой нагрев или охлаждение, (4) возможная причина неприятного запаха.

- Чтобы заказать апатитно-титановый фотокаталитический фильтр для очистки воздуха, обращайтесь в магазин, в котором был приобретен кондиционер.
- Утилизируйте старый фильтр как негорючие отходы.

| Позиция  | № детали  |
|--|-----------|
| Апатитно-титановый фотокаталитический фильтр для очистки воздуха (без каркаса), 1 комплект | KAF970A46 |

# Уход и очистка

## Контроль



Убедитесь в том, что основание, поставка и другие крепежные детали наружного агрегата не прогнили и не повреждены коррозией.

Убедитесь в том, что отверстия для впуска и выпуска воздуха внутреннего и наружного агрегата свободны.

Убедитесь в том, что конденсат беспрепятственно вытекает из дренажного шланга во время ОХЛАЖДЕНИЯ или ОСУШЕНИЯ.

- Если конденсат не вытекает, возможна утечка воды из внутреннего агрегата. В этом случае прекратите работу и обратитесь в ремонтную мастерскую.

## ■ Перед долгим периодом простоя

1. В ясный день на несколько часов включите только вентилятор, чтобы просушить внутреннее пространство.
  - Нажмите  и выберите работу в режиме ВЕНТИЛЯТОРА.
  - Нажмите  и начните работу.
2. После окончания работы выключите автоматический выключатель комнатного кондиционера.
3. Очистите воздушные фильтры и установите их на место.
4. Извлеките батареи из пульта ДУ.

### Рекомендуется проводить периодическое техническое обслуживание.

При определенных условиях эксплуатации после нескольких сезонов использования внутри кондиционера могут скапливаться загрязнения, которые ухудшают рабочие характеристики. Помимо регулярной очистки пользователем рекомендуется, чтобы специалист проводил периодическое техническое обслуживание. По поводу проведения технического обслуживания специалистом, обращайтесь в магазин, в котором был приобретен кондиционер. Стоимость технического обслуживания компенсирует пользователь.

### Важная информация об используемом хладагенте.

Данное изделие содержит имеющие парниковый эффект фторированные газы, на которые распространяется действие Киотского протокола.

Марка хладагента: **R410A**

Значение ПГП<sup>(1)</sup>: **1975**

<sup>(1)</sup> ПГП = потенциал глобального потепления

В соответствии с общеевропейским или местным законодательством может быть необходима периодическая проверка на наличие утечек хладагента. За более подробной информацией обращайтесь к своему местному дилеру.

# Возможные неисправности и способы их устранения

Меры по устранению неисправностей разделяются на следующие два типа в зависимости от способа устранения.

Примите соответствующие меры в зависимости от признака.



## Нет неисправности

- Эти ситуации не являются неисправностями.  
Можно продолжать использование кондиционера.



## Контроль

- Проверьте еще раз перед вызовом специалиста по ремонту.

### Заслонка не начинает качаться немедленно.

- Кондиционер регулирует положение заслонки.  
Заслонка начнет перемещаться в скором времени.



### НАГРЕВ внезапно прекращается, и слышен звук текущей воды.

- Удаляется иней с наружного агрегата.  
НАГРЕВ начинается после удаления инея с наружного агрегата. Следует подождать приблизительно от 4 до 12 минут.



### Большая задержка перед началом работы.

- Когда кнопка "ВКЛЮЧЕНИЯ/ ВЫКЛЮЧЕНИЯ" нажимается вскоре после прекращения работы.
- Когда повторно выбран режим.
  - Это предусмотрено для защиты кондиционера.  
Следует подождать приблизительно 3 минуты.



### Слышен звук.

#### ■ Звук текущей воды

- Этот звук формируется при протекании хладагента в кондиционере.
- Это звук перекачиваемой в кондиционере воды. Он слышен, когда вода выкачивается из кондиционера во время охлаждения или осушения.
- Хладагент протекает в неработающем кондиционере когда в других помещениях работают внутренние агрегаты.

#### ■ Звук продуваемого воздуха

- Этот звук формируется при переключении потока хладагента в кондиционере.

#### ■ Звонящий звук

- Этот звук формируется, когда размер кондиционера незначительно увеличивается или уменьшается из-за изменений температуры.

#### ■ Щелчки во время работы или простоя

- Этот звук формируется во время работы регулирующих клапанов хладагента или электрических компонентов.

#### ■ Хлопающий звук

- Этот звук слышен из кондиционера, когда вытяжной вентилятор включается при закрытых дверях в помещении. Откройте окно или выключите вытяжной вентилятор.





# Возможные неисправности и способы их устранения

## Из наружного агрегата выделяется вода или водяной пар.

### ■ При НАГРЕВЕ

- Во время разморозки иней на наружном агрегате превращается в воду или в пар.

### ■ При ОХЛАЖДЕНИИ или ОСУШЕНИИ

- Влага из воздуха конденсируется на холодной поверхности трубопровода наружного агрегата и стекает вниз.



## Кондиционер не работает. (Индикатор РАБОТЫ не светится.)

- Включен ли автоматический выключатель или не вышел ли из строя предохранитель?
- Не отключено ли электропитание?
- Установлены ли батареи в пульт ДУ?
- Правильно ли настроен таймер?



## Поток горячего воздуха не формируется вскоре после начала НАГРЕВА.

- Кондиционер нагревается. Следует подождать от 1 до 4 минут. (Воздух выдается только после достижения определенной температуры.)



## Работа внезапно прекращается. (Индикатор РАБОТЫ мигает.)

- Не загрязнились ли воздушные фильтры? Очистите воздушные фильтры.
- Свободны ли отверстия для впуска и выпуска воздуха внутреннего и наружного агрегатов?
- Выключите автоматический выключатель и устраните все препятствия. Затем включите его и попытайтесь управлять кондиционером с помощью пульта ДУ. Если индикатор продолжает мигать, обратитесь в магазин, в котором был приобретен кондиционер.



## Работа внезапно прекращается. (Индикатор РАБОТЫ светится.)

- Для защиты системы кондиционер может прекратить работу в случае внезапного значительного изменения напряжения. Работа возобновляется автоматически приблизительно через 3 минуты.



## Из внутреннего агрегата выделяется туман.

- Это происходит, когда воздух в помещении охлаждается до состояния тумана потоком холодного воздуха во время ОХЛАЖДЕНИЯ.
- Воздух в помещении охлаждается теплообменником и превращается в туман при размораживании.



# Возможные неисправности и способы их устранения

## Слабое охлаждение (нагрев).

- Не загрязнились ли воздушные фильтры?
- Свободны ли отверстия для впуска и выпуска воздуха внутреннего и наружного агрегатов?
- Правильно ли задана температура?
- Закрыты ли окна и двери?
- Правильно ли настроены скорость и направление воздушного потока?



## Пульт ДУ не работает должным образом.

- Не отображаются сигналы пульта ДУ.
- Низкая чувствительность пульта ДУ.
- Низкая контрастность дисплея или дисплей затемнен.
- Дисплей не управляется.
- Батареи разряжены, и пульт ДУ неправильно работает. Замените все батареи AAA.LR03 (щелочные) на новые. Установка батарей описана в данном руководстве. (стр. 7)



## Внутренний агрегат издает неприятный запах.

- Это происходит, когда запахи из помещения, от мебели или от сигарет поглощаются блоком и поступают в выходящий воздушный поток. (В такой ситуации рекомендуется, чтобы внутренний агрегат промыл специалист. Обратитесь в магазин, в котором был приобретен кондиционер.)



## Наружный вентилятор вращается, когда кондиционер не работает.

- Остановка после прекращения работы
  - Для защиты системы наружный вентилятор продолжает вращаться в течение 60 секунд.
- Когда кондиционер не работает
  - При очень высокой температуре снаружи наружный вентилятор начинает вращаться для защиты системы.



## Во время работы произошел сбой.

- Сбой мог произойти из-за грозового разряда или радиоволн. Выключите автоматический выключатель, затем включите его и попытайтесь управлять кондиционером с помощью пульта ДУ.



# Возможные неисправности и способы их устранения

Немедленно обратитесь в ремонтную мастерскую.



## ПРЕДУПРЕЖДЕНИЕ

- При появлении признаков нарушения работы (таких как запах гари), прекратите работу и выключите автоматический выключатель. Дальнейшая эксплуатация при данных отклонениях от нормы может привести к отказу, поражению электрическим током или пожару. Обратитесь в магазин, в котором был приобретен кондиционер.
- Не пытайтесь самостоятельно модифицировать или ремонтировать кондиционер. Неправильно выполненные работы могут привести к поражению электрическим током или пожару. Обратитесь в магазин, в котором был приобретен кондиционер.

При обнаружении одного из следующих признаков немедленно обратитесь в ремонтную мастерскую.

- Кабель питания ненормально горячий или поврежден.
- Во время работы слышен ненормальный звук.
- Предохранительный размыкатель, плавкий предохранитель или прерыватель утечки на землю часто отключает устройство.
- Выключатель или кнопка часто не срабатывает должным образом.
- Присутствует запах гари.
- Утечка воды из внутреннего агрегата.



Выключите автоматический выключатель и обратитесь в мастерскую.

- После отключения электропитания Работа возобновляется автоматически приблизительно через 3 минуты. Следует просто подождать.

- Грозовой разряд  
Если молния может ударить в близлежащую зону, прекратите работу и включите автоматический выключатель для защиты системы.

## Утилизация



Изделие и поставляемые с пультом ДУ батареи помечены этим обозначением. Это значит, что электрические и электронные изделия, а также батареи не следует смешивать с несортированным бытовым мусором. На батареях под этим обозначением может быть напечатан химический символ. Этот химический символ означает, что в батарее содержится тяжелый металл в концентрации, превышающей определенное значение. Возможные химические символы:

- Pb: свинец (>0,004%)

Не пытайтесь демонтировать систему самостоятельно: демонтаж изделия, удаление хладагента, масла и других частей должны проводиться квалифицированным установщиком в соответствии с местным и общегосударственным законодательством. Агрегаты и использованные батареи необходимо сдавать на специальную перерабатывающую станцию для утилизации, переработки и вторичного использования. Обеспечивая надлежащую утилизацию, вы способствуете предотвращению наступления возможных негативных последствий для окружающей среды и здоровья людей. За более подробной информацией обращайтесь к установщику или в местные компетентные органы.

# Возможные неисправности и способы их устранения

## Диагностика неисправностей.

**Диагностика неисправностей с помощью пульта ДУ**  
Пульт ДУ может получать соответствующий код ошибки из внутреннего агрегата.

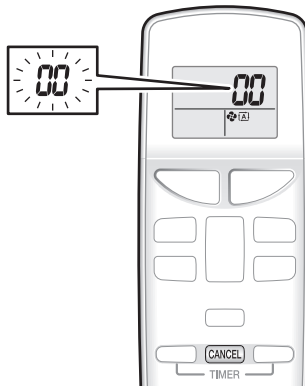

1. Если кнопку **CANCEL** удерживать нажатой в течение 5 секунд на дисплее в разделе температуры мигает значение "00".
2. Нажмите **CANCEL** повторно, пока не будет сформирован непрерывный звуковой сигнал.
  - Отображается один из показанных ниже кодов и формируется длинный звуковой сигнал.

|                    | КОД   | ЗНАЧЕНИЕ  |
|--------------------|---|---|
|                    | 00  | НОРМА   |
| СИСТЕМА            | UA  | НЕПРАВИЛЬНОЕ СОЧЕТАНИЕ ВНУТРЕННЕГО И ВНЕШНЕГО АГРЕГАТА              |
|                    | U0  | НЕХВАТКА ХЛАДАГЕНТА   |
|                    | U2  | ПАДЕНИЕ НАПРЯЖЕНИЯ ИЛИ ПЕРЕНАПРЯЖЕНИЕ В ОСНОВНОЙ ЦЕПИ               |
|                    | U4  | ОШИБКА ПЕРЕДАЧИ (МЕЖДУ ВНУТРЕННИМ И НАРУЖНЫМ АГРЕГАТАМИ)            |
| ВНУТРЕННИЙ АГРЕГАТ | A1  | НЕИСПРАВНОСТЬ ПЕЧАТНОЙ ПЛАТЫ ВНУТРЕННЕГО АГРЕГАТА                   |
|                    | A5  | УПРАВЛЕНИЕ ВЫСОКИМ ДАВЛЕНИЕМ ИЛИ УСТРОЙСТВО ЗАЩИТЫ ОТ ЗАМЕРЗАНИЯ    |
|                    | A6  | НЕИСПРАВНОСТЬ ДВИГАТЕЛЯ ВЕНТИЛЯТОРА                                 |
|                    | C4  | НЕИСПРАВНОСТЬ ДАТЧИКА ТЕМПЕРАТУРЫ ТЕПЛООБМЕННИКА                    |
|                    | C9  | НЕИСПРАВНОСТЬ ДАТЧИКА ТЕМПЕРАТУРЫ ВСАСЫВАЕМОГО ВОЗДУХА              |
| НАРУЖНЫЙ БЛОК      | EA  | ОШИБКА ПЕРЕКЛЮЧЕНИЯ ОХЛАЖДЕНИЕ-НАГРЕВ                               |
|                    | E1  | НЕИСПРАВНОСТЬ ПЕЧАТНОЙ ПЛАТЫ  |
|                    | E5  | OL ЗАПУЩЕН  |
|                    | E6  | ЗАПУСК НЕИСПРАВНОГО КОМПРЕССОРА                                     |
|                    | E7  | НЕИСПРАВНОСТЬ ДВИГАТЕЛЯ ПОСТОЯННОГО ТОКА ВЕНТИЛЯТОРА                |
|                    | E8  | ПЕРЕГРУЗКА ПО ТОКУ НА ВХОДЕ   |
|                    | F3  | УПРАВЛЕНИЕ ВЫСОКОТЕМПЕРАТУРНОЙ ВЫПУСКНОЙ ТРУБОЙ                     |
|                    | F6  | УПРАВЛЕНИЕ ВЫСОКИМ ДАВЛЕНИЕМ (ПРИ ОХЛАЖДЕНИИ)                       |
|                    | H0  | НЕИСПРАВНОСТЬ ДАТЧИКА   |
|                    | H6  | РАБОТА ПРЕКРАЩЕНА ИЗ-ЗА НЕИСПРАВНОСТИ ДАТЧИКА ОПРЕДЕЛЕНИЯ ПОЛОЖЕНИЯ |
|                    | H8  | НЕИСПРАВНОСТЬ ДАТЧИКА ПОСТОЯННОГО ТОКА                              |
|                    | H9  | НЕИСПРАВНОСТЬ ДАТЧИКА ТЕМПЕРАТУРЫ ВСАСЫВАЕМОГО ВОЗДУХА              |
|                    | J3  | НЕИСПРАВНОСТЬ ДАТЧИКА ТЕМПЕРАТУРЫ ВЫПУСКНОЙ ТРУБЫ                   |
|                    | J6  | НЕИСПРАВНОСТЬ ДАТЧИКА ТЕМПЕРАТУРЫ ТЕПЛООБМЕННИКА                    |
|                    | L3  | НАГРЕВ ЭЛЕКТРИЧЕСКИХ КОМПОНЕНТОВ                                    |
|                    | L4  | ВЫСОКАЯ ТЕМПЕРАТУРА РАДИАТОРА КОНТУРА ИНВЕРТОРА                     |
| L5                 | ПЕРЕГРУЗКА ПО ТОКУ НА ВЫХОДЕ                                  |   |
| P4                 | НЕИСПРАВНОСТЬ ДАТЧИКА ТЕМПЕРАТУРЫ РАДИАТОРА КОНТУРА ИНВЕРТОРА |   |

## ПРИМЕЧАНИЕ

- Короткий звуковой сигнал и 2 последовательных звуковых сигнала указывают на несоответствующие коды.
- Чтобы отменить отображение кода, в течение 5 секунд удерживайте нажатой кнопку **CANCEL**. Отображение кода также отменяется автоматически, если кнопка не нажимается в течение 1 минуты.







**DAIKIN INDUSTRIES CZECH REPUBLIC s.r.o.**

U Nové Hospody 1/1155, 301 00 Plzeň Skvrňany, Czech Republic

**DAIKIN EUROPE N.V.**

Zandvoordestraat 300, B-8400 Oostende, Belgium

Copyright 2014 Daikin

3P341266-3C 2014.10