

DAIKIN



DAIKIN ROOM AIR CONDITIONER

РУКОВОДСТВО ПО МОНТАЖУ

R410A Split Series

INVERTER

МОДЕЛИ

FTXS35K2V1B

FTXS42K2V1B

FTXS50K2V1B

ATXS35K2V1B

ATXS50K2V1B

FTXS35K3V1B

FTXS42K3V1B

FTXS50K3V1B

ATXS35K3V1B

ATXS50K3V1B

CE - DECLARATION OF CONFORMITY
 CE - KONFORMITÄTSERKLÄRUNG
 CE - DECLARATION DE CONFORMITE
 CE - KONFORMITEITSVERKLARING

DAIKIN INDUSTRIES, LTD.

- 01 (en) declares under its sole responsibility that the air conditioning models to which this declaration relates;
- 02 (en) erklärt auf seine alleinige Verantwortung das die Modelle der Klimaanlage für die diese Erklärung bestimmt ist;
- 03 (e) déclare sous sa seule responsabilité que les appareils d'air conditionné visés par la présente déclaration;
- 04 (nl) verklaart hierbij op zijn exclusieve verantwoordelijkheid dat de airconditioning units waarop deze verklaring betrekking heeft;
- 05 (de) erklärt diejenige, die für die Modelle der Klimaanlage verantwortlich ist, dass diese Modelle den Bedingungen der Richtlinie entsprechen;
- 06 (tr) açıklar bu modelin tek sorumluluğunda olduğunu ve bu modelin teknik şartnamelere uygun olduğunu;
- 07 (en) declares under its exclusive responsibility that the models of air conditioning to which this declaration relates;
- 08 (en) заявляет исключительно под свое ответственность, что модели кондиционеров воздуха, к которым относится настоящая декларация;

FTXS38K2V1B, FTXS42K2V1B, FTXS50K2V1B

- 01 are in conformity with the following standard(s) or other normative document(s), provided that these are used in accordance with our instructions;
- 02 (en) den folgenden Normen) oder einem anderen Normdokument oder -dokumenten entspricht/entsprechen, unter der Voraussetzung, dass sie gemäß unseren Anweisungen eingesetzt werden;
- 03 sont conformes à la(s) norme(s) ou autre(s) document(s) normatifs), pour autant qu'ils soient utilisés conformément à nos instructions;
- 04 (en) conform to the following standard(s) or other normative document(s), provided that these are used in accordance with our instructions;
- 05 están en conformidad con la(s) siguiente(s) norma(s) u otro(s) documento(s) normativo(s), siempre que sean utilizados de acuerdo con nuestras instrucciones;
- 06 sono conformi all(i) seguente(i) standard(i) o altro(i) documento(i) a carattere normativo, a patto che vengano usati in conformità alle nostre istruzioni;
- 07 (en) oyuşmuşdur ki bu modelin (n) tek sorumluluğunda olduğunu (ve) bu modelin (n) teknik şartnamelere uygun olduğunu (ve) bu modelin (n) teknik şartnamelere uygun olduğunu;
- 08 (en) заявляет исключительно под свою ответственность, что модели кондиционеров воздуха, к которым относится настоящая декларация;

EN60335-2-40,

- 01 gemäß den Vorschriften der:
- 02 conformément aux stipulations des:
- 03 overeenkomstig de bepalingen van:
- 04 σύμφωνα με τις διαposiciones de:
- 05 prema odredbama:
- 06 (en) ki bu modelin (n) tek sorumluluğunda olduğunu (ve) bu modelin (n) teknik şartnamelere uygun olduğunu (ve) bu modelin (n) teknik şartnamelere uygun olduğunu;
- 07 (en) (ve) bu modelin (n) tek sorumluluğunda olduğunu (ve) bu modelin (n) teknik şartnamelere uygun olduğunu (ve) bu modelin (n) teknik şartnamelere uygun olduğunu;
- 08 в соответствии с положениями:
- 09 Note * as set out in and judged positively by
- 10 Hinweis * wie in aufgeführt und von positiv beurteilt
- 11 Remarque * tel que défini dans et évalué positivement par
- 12 Bemerk * zoals vermeld in en positief beoordeeld door
- 13 Nota * como se establece en y es valorado positivamente por
- 14 Bemerk * i hennhold til Certifikat
- 15 Dainik Europe N.V. is authorised to compile the Technical Construction File.
- 16 Dainik Europe N.V. hat die Berechtigung die Technische Konstruktionssakte zusammenzustellen.
- 17 Dainik Europe N.V. est autorisé à compiler le Dossier de Construction Technique.
- 18 Dainik Europe N.V. is bevoegd om het Technisch Constructiedossier samen te stellen.
- 19 Dainik Europe N.V. está autorizada a compilar el Archivo de Construcción Técnica.
- 20 Dainik Europe N.V. is autorizzata a redigere il File Tecnico di Costruzione.

Daikin Europe N.V., Zandvoordestraat 300, B-8400 Oostende Belgium



Shinri Sada

Shinri Sada
 Manager Quality Control Department

2012.10.11

3SB65451-17F

CE - DECLARAÇÃO DE CONFORMIDADE
 CE - ЗАЯВЛЕНИЕ О СООТВЕТСТВИИ
 CE - OVERENSTEMMELSESERKLARING
 CE - FÖRSÄKRAN OM ÖVERENSTÄMMELSE

- 10 (en) erklærer under etens ansvar, at klimaanlægsmodelerne, som denne deklaration vedrører;
- 11 (s) deklarerà repenska av huvudsansvar, att luftkonditioneringsmodellerna som berörs av denna deklaration innebär att:
- 12 (n) erklærer et fuldstændigt ansvar for de tilfoldsordningsmodeller som berörs av denne deklaration, innebar at:
- 13 (nl) moed ik mijn aansprakelijkheid aanvaard voor de afbeeldingsmodellen welke bedoeld zijn in deze verklaring;
- 14 (de) erkläre diejenige, der für die Modelle der Klimaanlage verantwortlich ist, dass diese Modelle den Bedingungen der Richtlinie entsprechen;
- 15 (tr) açıklar bu modelin tek sorumluluğunda olduğunu ve bu modelin teknik şartnamelere uygun olduğunu;
- 16 (en) declares under its sole responsibility that the models of air conditioning to which this declaration relates;
- 17 (en) заявляет исключительно под свое ответственность, что модели кондиционеров воздуха, к которым относится настоящая декларация;
- 18 (en) declares under its sole responsibility that the air conditioning models to which this declaration relates;
- 19 (en) declares under its sole responsibility that the air conditioning models to which this declaration relates;
- 20 (en) erklärt auf seine alleinige Verantwortung das die Modelle der Klimaanlage für die diese Erklärung bestimmt ist;
- 21 (e) déclare sous sa seule responsabilité que les appareils d'air conditionné visés par la présente déclaration;
- 22 (nl) verklaart hierbij op zijn exclusieve verantwoordelijkheid dat de airconditioning units waarop deze verklaring betrekking heeft;
- 23 (de) erklärt diejenige, die für die Modelle der Klimaanlage verantwortlich ist, dass diese Modelle den Bedingungen der Richtlinie entsprechen;
- 24 (tr) açıklar bu modelin tek sorumluluğunda olduğunu ve bu modelin teknik şartnamelere uygun olduğunu;
- 25 (en) declares under its exclusive responsibility that the models of air conditioning to which this declaration relates;
- 26 (en) заявляет исключительно под свое ответственность, что модели кондиционеров воздуха, к которым относится настоящая декларация;

CE - IZJAVA O USKLADNOSTI
 CE - MEGFELELŐSÉG NYILATKOZAT
 CE - DEKLARACJA ZGODNOSCI
 CE - DECLARAȚIE DE CONFORMITATE

- 19 (en) vso odgovornosti izjavlja, da so modeli klimatskih naprav, na katere se izjava nanaša;
- 20 (en) kinnitab oma täieliku vastutuse, et klassivere deklaratsioonid alla kuuluvad kliimasüsteemide mudelid;
- 21 (en) deklariira oma ainsat vastutusega, et klassivere deklaratsioonid alla kuuluvad kliimasüsteemide mudelid;
- 22 (nl) verklaar ik mijn aansprakelijkheid aanvaard voor de afbeeldingsmodellen welke bedoeld zijn in deze verklaring;
- 23 (de) erkläre diejenige, der für die Modelle der Klimaanlage verantwortlich ist, dass diese Modelle den Bedingungen der Richtlinie entsprechen;
- 24 (tr) açıklar bu modelin tek sorumluluğunda olduğunu ve bu modelin teknik şartnamelere uygun olduğunu;
- 25 (en) declares under its sole responsibility that the models of air conditioning to which this declaration relates;
- 26 (en) заявляет исключительно под свое ответственность, что модели кондиционеров воздуха, к которым относится настоящая декларация;

CE - IZJAVA O SKLADNOSTI
 CE - VASTAVUSEDEKLARACIOON
 CE - DEKLARACIJA ZA SPOBIVETSTVIE
 CE - ATTIKTIKTES-DEKLARACIA
 CE - ATBILSĪBAS-DEKLARACIA
 CE - VYHLÁSENIE ZHODY
 CE - UYGUNLUK-BEYANI

- 19 (en) vso odgovornosti izjavlja, da so modeli klimatskih naprav, na katere se izjava nanaša;
- 20 (en) kinnitab oma täieliku vastutuse, et klassivere deklaratsioonid alla kuuluvad kliimasüsteemide mudelid;
- 21 (en) deklariira oma ainsat vastutusega, et klassivere deklaratsioonid alla kuuluvad kliimasüsteemide mudelid;
- 22 (nl) verklaar ik mijn aansprakelijkheid aanvaard voor de afbeeldingsmodellen welke bedoeld zijn in deze verklaring;
- 23 (de) erkläre diejenige, der für die Modelle der Klimaanlage verantwortlich ist, dass diese Modelle den Bedingungen der Richtlinie entsprechen;
- 24 (tr) açıklar bu modelin tek sorumluluğunda olduğunu ve bu modelin teknik şartnamelere uygun olduğunu;
- 25 (en) declares under its sole responsibility that the models of air conditioning to which this declaration relates;
- 26 (en) заявляет исключительно под свое ответственность, что модели кондиционеров воздуха, к которым относится настоящая декларация;

- 16 megfelelnek az alábbi szabvány(ok)nak vagy egyéb irányvonalú dokumentum(ok)nak, ha azokat előírás szerint használják;
- 17 megfelelnek az alábbi szabvány(ok)nak vagy egyéb irányvonalú dokumentum(ok)nak, ha azokat előírás szerint használják;
- 18 sunt în conformitate cu următorii (următoare) standard(e) sau alte (documente) normative), cu condiția ca acestea să fie utilizate în conformitate cu instrucțiunile noastre;
- 19 sklaadi ir atbilstošys šķērsliem standartiem un citiem dokumentiem, ja tos izmanto saskaņā ar mūsu instrukcijām;
- 20 sklaadi ir atbilstošys šķērsliem standartiem un citiem dokumentiem, ja tos izmanto saskaņā ar mūsu instrukcijām;
- 21 соответствует на средние стандарты или други нормативные документы, при условии, что в соответствии с инструкциями;
- 22 atbilstka zemaiurobuvu standartam (s) un citiem dokumentiem, ja tos izmanto saskaņā ar mūsu instrukcijām;
- 23 tak je, leidi atbilstošys šķērsliem standartiem un citiem dokumentiem, ja tos izmanto saskaņā ar mūsu instrukcijām;
- 24 su v zlode v nasledovno(y) normou(ami) alebo in(y)mi (normativny)mi dokumentu(ami), za predpokladu, že sa používajú v súlade s našimi návody;
- 25 (en) in conformitate cu următorii (următoare) standard(e) sau alte (documente) normative), cu condiția ca acestea să fie utilizate în conformitate cu instrucțiunile noastre;
- 26 sklaadi ir atbilstošys šķērsliem standartiem un citiem dokumentiem, ja tos izmanto saskaņā ar mūsu instrukcijām;

Low Voltage 2006/95/EC
 Machinery 2006/42/EC **
 Electromagnetic Compatibility 2004/108/EC *

- 11 information * enigi dati govkans av enigi
- 12 Merk * som det fremkommer og gjennem positiv
- 13 Huom * jotta on esitetty asiakkaisra ja jotta on
- 14 Poznámka * jak bylo uvedeno v a pozitivně zjištěno
- 15 Napomena * kako je navedeno u pozitivno ocijenjeno
- 16 Megjegyzés * a(z) alapján, a(z) igazolta a megjelölt
- 17 Uwaga * zgodnie z dokumentacją pozytywną opinią
- 18 Noia * asa cum este stabilit în și anexat pozitiv
- 19 Opomba * kol je določeno v in odobreno s strani
- 20 Märkus * ragu on näidatud dokumentis ja heals
- 21 Zabeleška * kao je utvrđeno u pozitivno ocijenjeno
- 22 Pasaba * kap naslyajja tr kap beļģamja insprēta
- 23 Paziemos * vērtējam saskaņā ar sertifikātu
- 24 Poznámka * ako bolo uvedené v a pozitívne zistené
- 25 Not * da beļģidigi ģibi ve Sertifikāma ģibe
- 26 Sklaadi ir atbilstošys šķērsliem standartiem un citiem dokumentiem, ja tos izmanto saskaņā ar mūsu instrukcijām;
- 27 Dainik Europe N.V. is authorised to compile the Technical Construction File.
- 28 Dainik Europe N.V. hat die Berechtigung die Technische Konstruktionssakte zusammenzustellen.
- 29 Dainik Europe N.V. est autorisé à compiler le Dossier de Construction Technique.
- 30 Dainik Europe N.V. is bevoegd om het Technisch Constructiedossier samen te stellen.
- 31 Dainik Europe N.V. está autorizada a compilar el Archivo de Construcción Técnica.
- 32 Dainik Europe N.V. is autorizzata a redigere il File Tecnico di Costruzione.

- 13 ** Dainik Europe N.V. on valitud looma Tehnikas asakirja.
- 14 ** Spolekostat Dainik Europe N.V. má oprávnění ke kompilaci souboru technické konstrukce.
- 15 ** Dainik Europe N.V. je ovlašten za izradu Datoteka o Tehničkoj Konstrukciji.
- 16 ** Dainik Europe N.V. jopuzulsi a mūsazki konstrukcijas dokumentāciju oszefallāstara.
- 17 ** Dainik Europe N.V. ma upovēzēnie no zabeherana i pracovayvayana dokumentāciju konstrukciji.
- 18 ** Dainik Europe N.V. este autorizat să compileze Dosarul tehnic de construcție.
- 19 ** Dainik Europe N.V. je probaščen za sestavo datotekes s tehničko mapo.
- 20 ** Dainik Europe N.V. on valitud koostama tehnilist dokumentaatsiooni.
- 21 ** Dainik Europe N.V. je ovlaščen je da svezvare Akra sa tehnicēsa konkrucijasa.
- 22 ** Dainik Europe N.V. ya ģalotla sudaryt š tehničesk konstrukcijas faila.
- 23 ** Dainik Europe N.V. ir autorizēts sastādīt tehniško dokumentāciju.
- 24 ** Spoločnosť Dainik Europe N.V. je oprávnená vytvorit súbor technickej konštrukcie.
- 25 ** Dainik Europe N.V. Teknik Yapı Dosyasını derleneye yetkilidir.

DAIKIN INDUSTRIES, LTD.

Umeda Center Bldg., 2-4-12, Nakazaki-Nishi,
 Kita-ku, Osaka, 530-8323 Japan



Меры предосторожности

- Описанные в данном документе меры предосторожности делятся на два типа: ПРЕДУПРЕЖДЕНИЕ и ПРЕДОСТЕРЕЖЕНИЕ. Оба они содержат важную информацию, относящуюся к безопасности. Обязательно соблюдайте все без исключения меры предосторожности.
- Смысловое значение ПРЕДУПРЕЖДЕНИЙ и ПРЕДОСТЕРЕЖЕНИЙ

 **ПРЕДУПРЕЖДЕНИЕ** Несоблюдение данных инструкций может привести к нанесению вреда здоровью или смерти.

 **ПРЕДОСТЕРЕЖЕНИЕ** Несоблюдение данных инструкций может привести к повреждению имущества или получению травмы, которая может оказаться серьезной в зависимости от обстоятельств.

- В этом руководстве используются следующие предупреждающие знаки:

 Соблюдайте инструкции.	 Проверьте наличие заземления.	 Никогда не пытайтесь.
--	---	---

- По окончании установки проведите опытную эксплуатацию для проверки на наличие неисправностей и объясните заказчику, как эксплуатировать кондиционер и осуществлять уход за ним согласно руководству по эксплуатации.
- Оригиналом руководства является текст на английском языке. Текст на других языках является переводом с оригинала.

 ПРЕДУПРЕЖДЕНИЕ	
<ul style="list-style-type: none"> • Для выполнения монтажных работ обращайтесь к своему дилеру или к квалифицированному персоналу. Не пытайтесь устанавливать оборудование самостоятельно. Неправильная установка может привести к протеканиям воды, поражению электрическим током или возгоранию. 	
<ul style="list-style-type: none"> • Устанавливайте кондиционер в соответствии с инструкциями данного руководства по монтажу. Неправильная установка может привести к протеканиям воды, поражению электрическим током или возгоранию. 	
<ul style="list-style-type: none"> • Следите за тем, чтобы для монтажных работ использовались только указанные принадлежности и детали. Несоблюдение правил использования указанных компонентов может привести к падению блока, утечке воды, электрическому удару или вызвать пожар. 	
<ul style="list-style-type: none"> • Устанавливайте кондиционер на фундаменте, достаточно прочном для выдерживания веса блока. Недостаточно прочный фундамент может явиться причиной падения блока и нанесения травмы. 	
<ul style="list-style-type: none"> • Электрические работы должны выполняться в соответствии с местными и национальными правилами и инструкциями данного руководства по монтажу. Обязательно используйте только специально предназначенную для этого цепь питания. Недостаточная мощность силовой цепи и ненадлежащее качество выполнения работ могут привести к поражению электрическим током или возгоранию. 	
<ul style="list-style-type: none"> • Используйте кабель подходящей длины. Не используйте проводку с отводами или удлинительный провод, поскольку это может привести к перегреву, поражению электрическим током или пожару. 	
<ul style="list-style-type: none"> • Убедитесь в том, что вся электропроводка закреплена, используются отвечающие техническим требованиям провода и отсутствуют натяжения клемм или проводов. Неправильное соединение или закрепление проводов может привести к чрезмерному тепловыделению или пожару. 	
<ul style="list-style-type: none"> • При подключении источника питания и выполнении электрической проводки между внутренним и наружным агрегатами располагайте провода таким образом, чтобы можно было надежно закрепить крышку блока управления. Неправильная установка крышки блока управления может привести к поражению электрически током, пожару или перегреву клемм. 	
<ul style="list-style-type: none"> • Если во время монтажа возникает утечка газообразного хладагента, немедленно проветрите место выполнения работ. При контакте хладагента с пламенем может образоваться ядовитый газ. 	
<ul style="list-style-type: none"> • По окончании монтажных работ проверьте наличие утечек газообразного хладагента. Ядовитый газ может образоваться в том случае, если газообразный хладагент, выпускаемый в помещение в результате утечки, вступает в контакт с таким источником пламени, как печь, плита или открытый нагреватель вентилятора. 	
<ul style="list-style-type: none"> • При монтаже или перемещении кондиционера стравите воздух из контура циркуляции хладагента и используйте только указанный хладагент (R410A). Воздух или другое постороннее вещество в контуре циркуляции хладагента приводит к ненормальному повышению давления, что может стать причиной повреждения оборудования и даже травмы. 	
<ul style="list-style-type: none"> • При установке, прежде чем запускать компрессор, прочно закрепите трубопровод хладагента. Если во время работы компрессора не закреплены трубопроводы хладагента и открыт запорный вентиль, то всасывается воздух, в результате чего давление в контуре хладагента отклоняется от нормы. Это может привести к повреждению оборудования и даже к травме. 	
<ul style="list-style-type: none"> • Во время откачки, прежде чем отсоединять трубопровод хладагента, выключите компрессор. Если во время откачки компрессор продолжает работать, а запорный вентиль открыт, при отсоединении трубопровода хладагента воздух будет всасываться, что вызовет ненормальное давление в контуре хладагента, которое может привести к повреждению оборудования и даже к травме. 	









- Обязательно заземлите кондиционер.
В качестве заземления не следует использовать коммунальный трубопровод, молниеотвод или телефонный заземлитель. Плохое заземление может привести к поражению электрическим током. 
- Проконтролируйте установку выключателя тока утечки заземления.
Отсутствие прерывателя утечки на землю может явиться причиной поражения электрическим током или пожара.

ПРЕДОСТЕРЕЖЕНИЕ

- Не устанавливайте кондиционер в таком месте, в котором существует опасность утечки горючего газа. В случае утечки и скапливания газа вблизи кондиционера возможно возгорание. 
- В рамках соблюдения инструкций, содержащихся в данном руководстве по монтажу, устанавливайте дренажный трубопровод с тем, чтобы обеспечить надлежащий дренаж, и изолируйте трубопровод с целью предотвращения конденсации влаги.
Нарушение инструкций в отношении дренажного трубопровода может привести к утечкам воды через внутренний блок и к повреждению имущества.
- Затяните накидную гайку надлежащим образом, например динамометрическим ключом.
Если накидная гайка чрезмерно затянута, она может треснуть после длительного использования, что приведет к утечке хладагента.
- Данное устройство может использоваться специалистами или обученными пользователями в магазинах, на предприятиях легкой промышленности, на фермах, либо неспециалистами для коммерческих и бытовых нужд.
- Уровень звукового давления: менее 70 дБ(А).

Принадлежности

Внутренний агрегат –

 Монтажная плата	1	 Держатель пульта ДУ	1	 Руководство по эксплуатации	1
 Апатитно-титановый фотокаталитический фильтр для очистки воздуха	2	 Сухая батарея AAA. LR03 (щелочная)	2	 Руководство по монтажу	1
 Беспроводной пульт ДУ	1	 Крепежный винт внутреннего агрегата (M4 × 12L)	2		

Выбор места монтажа

Перед выбором места монтажа получите одобрение пользователя.

1. Внутренний агрегат

- Место установки внутреннего агрегата должно соответствовать следующим требованиям.
 - 1) Соответствие ограничениям на монтаж, указанным на монтажных чертежах внутреннего агрегата.
 - 2) На впуске и выпуске воздуха отсутствуют препятствия.
 - 3) Агрегат не подвергается воздействию прямых солнечных лучей.
 - 4) Агрегат расположен на расстоянии от источника тепла или пара.
 - 5) Отсутствует источник паров машинного масла (это может привести к сокращению срока службы внутреннего агрегата).
 - 6) Холодный (теплый) воздух циркулирует в помещении.
 - 7) Агрегат расположен на расстоянии от люминесцентных ламп с электронным зажиганием (инверторные или с быстрым запуском), поскольку они могут сократить рабочий диапазон пульта ДУ.
 - 8) Агрегат расположен на расстоянии не менее 1 м от телевизоров и радиоприемников (агрегат может создавать помехи для изображения или звука).
 - 9) Отсутствует прачечное оборудование.

2. Беспроводной пульт ДУ

- Выключите все люминесцентные лампы в помещении и определите место, с которого сигналы пульта должны приниматься внутренним агрегатом (в пределах 7 м).

Подготовка к монтажу

1. Снятие и установка передней панели

• Способ снятия

- 1) Поместите пальцы в углубления на основном блоке (по одному на левой и правой сторонах) и откройте переднюю панель до упора.
- 2) Сдвиньте панель вправо и потяните на себя, чтобы освободить ось передней панели с левой стороны. Чтобы освободить ось панели с правой стороны, сдвиньте панель влево и потяните на себя.

• Способ установки

Выровняйте выступы передней панели относительно канавок и вставьте панель до упора. Затем медленно закройте. Нажмите в центре нижней поверхности панели и плотно прижмите ее, чтобы выступы вошли в зацепление.

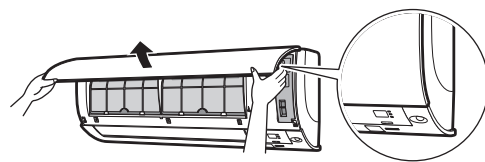

2. Снятие и установка передней решетки

• Способ снятия

- 1) Удалите переднюю панель, чтобы снять воздушный фильтр.
- 2) Отвинтите 3 винта на передней решетке.
- 3) Перед отметкой ○○○ на передней решетке расположены 3 верхних крюка.

Одной рукой слегка потяните переднюю решетку к себе и нажмите на крюки пальцами другой руки.

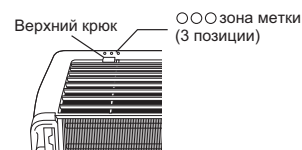

Когда отсутствует рабочее пространство, поскольку агрегат расположен близко к потолку

⚠ ПРЕДОСТЕРЕЖЕНИЕ

- Наденьте защитные перчатки.

Поместите обе руки под центральной частью передней решетки и, толкая вверх, потяните ее на себя.

• Способ установки

- 1) Установите переднюю решетку и обеспечьте надежное зацепление верхних крюков (3 шт.).
- 2) Установите 3 винта на передней решетке.
- 3) Установите воздушный фильтр и переднюю панель.

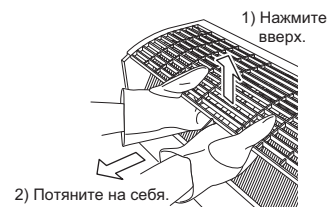

3. Настройка других адресов

Если в одном помещении устанавливается два внутренних агрегата, два беспроводных пульта ДУ можно настроить на разные адреса.

- 1) Снимите металлическую пластину крышки электропроводки. (См. раздел "Способы снятия/установки металлических пластин крышек электропроводки".)

- 2) Разъедините перемычку адреса (JA) на печатной плате.
- 3) Разъедините перемычку адреса (J4) в пульте ДУ.

- Будьте осторожны, чтобы не разъединить перемычку (J8).

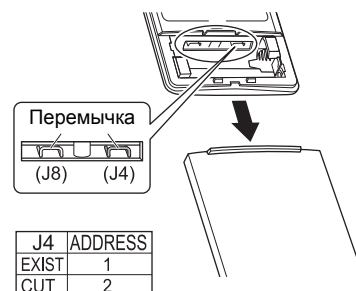
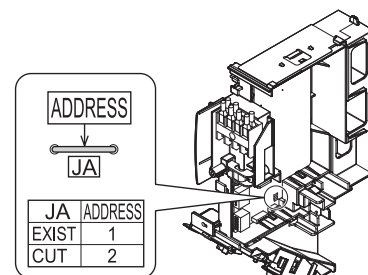

Монтажные чертежи внутреннего агрегата

■ Закрепление внутреннего агрегата

Зацепите выступы нижней рамы за монтажную пластину.
Если выступы трудно зацепить, снимите переднюю решетку.

■ Снятие внутреннего агрегата

Нажмите снизу вверх на нижнюю часть передней решетки, чтобы освободить выступы.
Если их трудно освободить, снимите переднюю решетку.

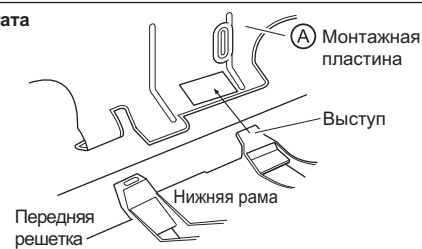

Крепежный винт монтажной пластины (приобретаются на месте: M4 × 25)

Монтажную пластину установить на стену, которая способна выдержать вес внутреннего агрегата.

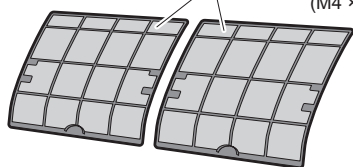
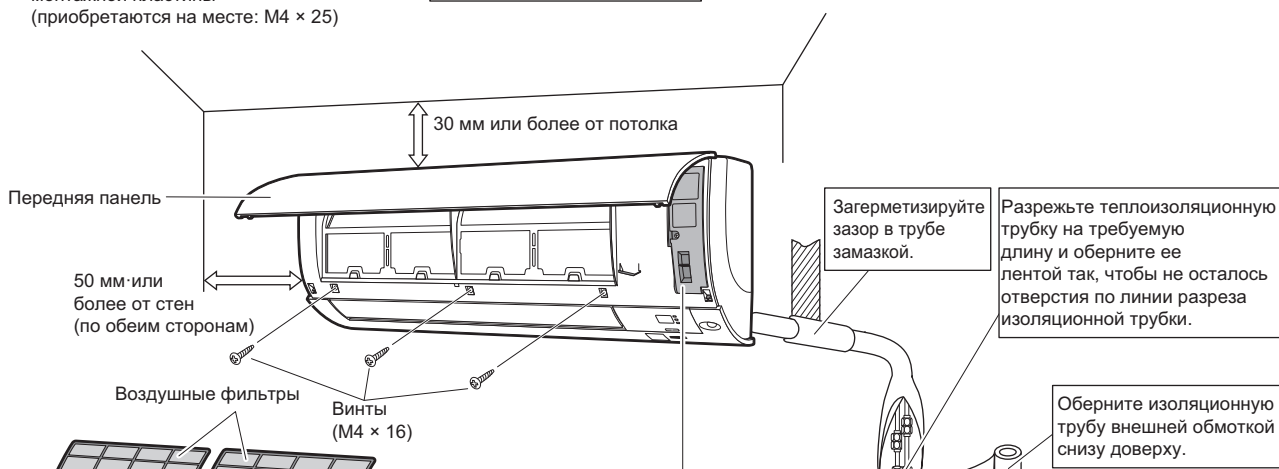

Сервисная крышка

■ Открытие сервисной крышки

Сервисная крышка снимается.

■ Порядок открывания

- 1) Вывинтите винт из сервисной крышки.
- 2) Потяните сервисную крышку по диагонали вниз в направлении, указанном стрелкой.
- 3) Потяните вниз.

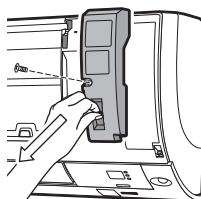

(B) Апатитно-титановый фотокаталитический фильтр для очистки воздуха (2 шт.)

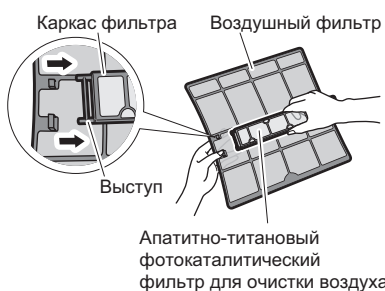

(C) Беспроводный пульт ДУ

Перед тем, как закреплять винтами держатель пульта ДУ на стене, убедитесь в том, сигналы управления должным образом принимаются внутренним агрегатом.

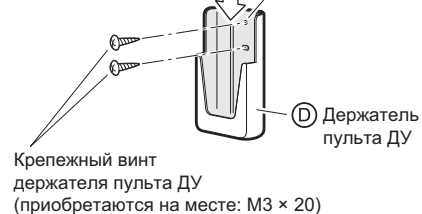

Монтаж внутреннего агрегата

1. Установка монтажной пластины

- Монтажную пластину следует установить на стену, которая способна выдержать вес внутреннего агрегата.
- 1) Временно закрепите монтажную пластину на стене. Убедитесь в том, что панель расположена горизонтально и отметьте точки для сверления отверстий на стене.
 - 2) Закрепите монтажную пластину на стене винтами.

Рекомендуемые точки крепления монтажной пластины и размеры

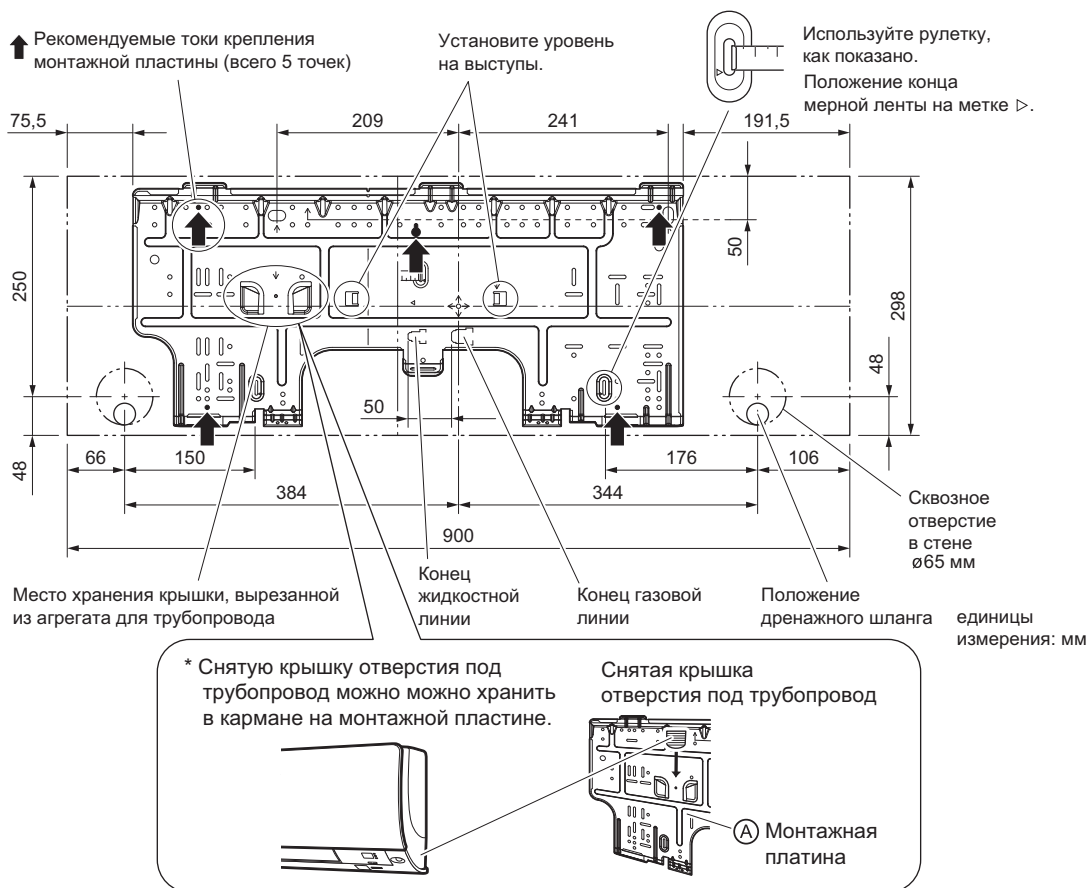

2. Сверление отверстия в стене и монтаж заделываемой в стену трубы

- Если стена содержит металлическую раму или металлическую пластину, используйте в сквозном отверстии заделываемую в стену трубу и настенную крышку, чтобы предотвратить возможный нагрев, поражение электрическим током или пожар.
 - Загерметизируйте зазоры вокруг трубопроводов уплотняющим материалом, чтобы предотвратить протечку воды.
- 1) Просверлите сквозное отверстие диаметром 65 мм с уклоном в сторону наружной поверхности.
 - 2) Вставьте заделываемую в стену трубу в отверстие.
 - 3) Вставьте настенную крышку в трубу.
 - 4) После завершения монтажа трубопровода хладагента, проводки и дренажного трубопровода заполните зазор замазкой.

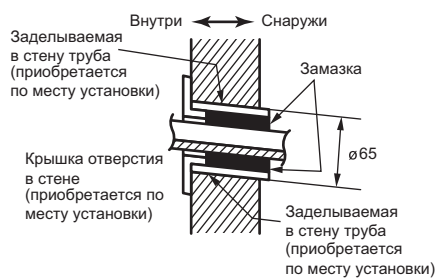

Монтаж внутреннего агрегата

3. Монтаж внутреннего агрегата

- В случае перегиба или деформации трубопроводов хладагента примите следующие меры предосторожности.
Если работы не выполнены должным образом, возможно возникновение ненормального звука.
- 1) Сильно не прижимайте трубопроводы хладагента к нижней раме.
 - 2) Сильно не прижимайте трубопроводы хладагента к передней решетке.

- Удалите крышку отверстия под трубопровод, как показано ниже.
- 1) Срежьте лобзиком крышку отверстия под трубопровод с внутренней стороны передней решетки.
Направляете лезвие лобзика вдоль канавки и срежьте крышку отверстия под трубопровод с неровной внутренней поверхностью.
 - 2) После удаления крышки выполните зачистку напильником.
Удалите заусенцы на срезе полукруглым напильником.

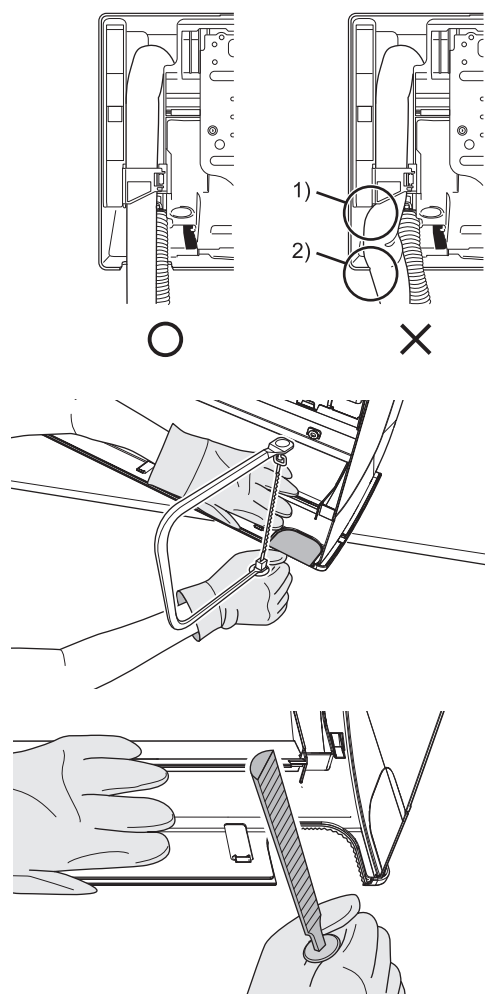

ПРЕДОСТЕРЕЖЕНИЕ

- Удаление крышки отверстия под трубопровод кусачками приводит к повреждению передней решетки. Не используйте кусачки.
- Надевайте перчатки во время удаления крышки отверстия под трубопровод.

3-1. Расположенный справа трубопровод, отходящий в сторону, назад или вниз

- 1) Прикрепите дренажный шланг к нижней стороне трубопроводов хладагента с помощью липкой виниловой ленты.
- 2) Оберните трубопроводы хладагента и дренажный шланг изоляционной лентой.



- 3) Проложите трубопроводы хладагента и дренажный шланг через отверстие в стене. Затем установите внутренний агрегат на крюки монтажной пластины, ориентируясь по обозначениям Δ на верхней поверхности агрегата.

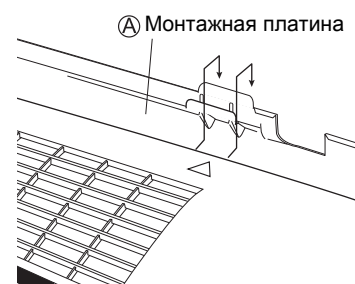

Монтаж внутреннего агрегата

- 4) Откройте переднюю панель и сервисную крышку. (См. раздел "Подготовка к монтажу".)
- 5) Проложите проводку от наружного агрегата через сквозное отверстие в стене и через заднюю панель внутреннего агрегата. Вытяните ее с передней стороны. Предварительно загните концы вязальной проволоки вверх, чтобы упростить работу. (Если концы проводов между агрегатами предварительно зачищены скрепите их липкой лентой.)
- 6) Нажмите на нижнюю раму внутреннего агрегата обеими руками, чтобы установить его на крюки монтажной пластины. Убедитесь в том, что провода не зажаты кромкой внутреннего агрегата.



3-2. Расположенный слева трубопровод, отходящий в сторону, назад или вниз

Замена сливной пробки и дренажного шланга

• Замена на левой стороне

- 1) Вывинтите винт крепления изоляции на правой стороне и снимите дренажный шланг.
- 2) Снимите сливную пробку на левой стороне и установите ее на правой стороне.
- 3) Вставьте дренажный шланг и закрепите входящим в комплект поставки винтом крепления изоляции.
* (Если не затянуть винт, возможна утечка воды.)

Место крепления дренажного шланга

* Дренажный шланг расположен на задней панели агрегата.



- 1) Прикрепите дренажный шланг к нижней стороне трубопроводов хладагента с помощью липкой виниловой ленты.

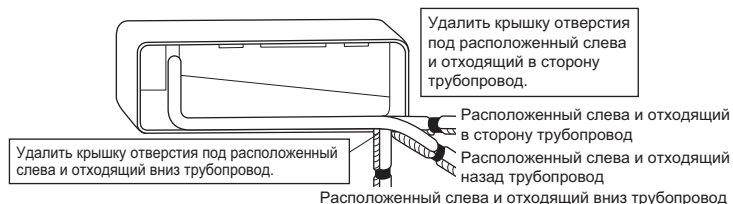

- 2) Подсоедините дренажный шланг к дренажному отверстию вместо сливной пробки.

Установка сливной пробки



- 3) Проложите трубопроводы хладагента согласно отметкам на монтажной пластине.
- 4) Проложите трубопроводы хладагента и дренажный шланг через отверстие в стене. Затем установите внутренний агрегат на крюки монтажной пластины, ориентируясь по обозначениям Δ на верхней поверхности агрегата.
- 5) Вытяните провода, соединяющие агрегаты.
- 6) Подсоедините трубопроводы от внешнего агрегата.



Монтаж внутреннего агрегата

- 7) Оберните совместно трубопроводы хладагента и дренажный шланг изоляционной лентой, как показано на рисунке справа (если дренажный шланг прокладывается через заднюю панель внутреннего агрегата).
- 8) Приняв меры предосторожности, чтобы не зажать внутренним агрегатом провода от наружного агрегата, нажмите обеими руками на нижний край внутреннего агрегата, чтобы надежно закрепить его на крюках монтажной пластины. Прикрепите внутренний агрегат к монтажной пластине крепежными винтами (M4 × 12).

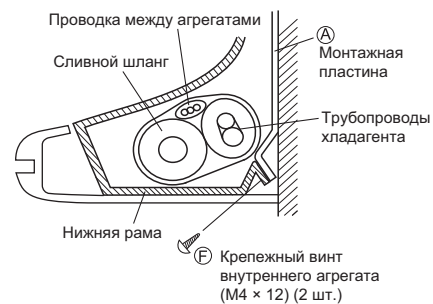

3-3. Заделываемая в стену труба

Руководствуйтесь инструкциями для расположенного слева трубопровода, отходящего в сторону, назад или вниз.

- 1) Вставьте дренажный шланг на эту глубину, чтобы его невозможно было вытянуть из дренажной трубы.

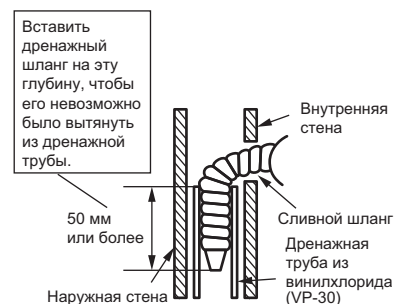

Монтаж внутреннего агрегата

Электрическая схема

	: Клеммная колодка		: Соединение
	: Разъем		: Электропроводка

BLK	: Черный	ORG	: Оранжевый
BLU	: Синий	RED	: Красный
BRN	: Коричневый	WHT	: Белый
GRN	: Зеленый	YLW	: Желтый

Примечания	: Требования к электропитанию приведены на паспортной табличке.		
	: INDOOR		Внутренний
	: OUTDOOR		Наружный
	: TRANSMISSION CIRCUIT		Цепь передачи
	: INTELLIGENT EYE SENSOR		Датчик "умный глаз"
	: WIRELESS REMOTE CONTROLLER		Беспроводный пульт ДУ
	: SIGNAL RECEIVER		Приемник сигнала

Таблица компонентов электрической схемы

BZ Зуммер
C101, C102 Конденсатор
FG Заземление рамы
F1U Предохранитель (3,15 A)
H1P~H3P Контрольная лампа
MR10 Магнитное реле
M1F Электродвигатель вентилятора
M1S~M3S Двигатель качающейся заслонки
PCB1~PCB4 Печатная плата
R1T, R2T Термистор
S1~S9 Разъем
SW1 Переключатель управления
V1 Варистор
X1M Клеммная колодка
 Защитное заземление

ПРЕДОСТЕРЕЖЕНИЕ

Обратите внимание, что эта операция приводит к автоматическому перезапуску при отключении и повторном включении основного источника питания.

ВЫСОКОЕ НАПРЯЖЕНИЕ – полностью разрядите конденсатор перед проведением ремонтных работ.

Возможна неисправность или утечка воды!

Не мойте внутреннюю сторону кондиционера самостоятельно.

Монтаж внутреннего агрегата

4. Проводка

- 1) Удалите изоляцию с концов проводов (15 мм).
- 2) Цвета проводов должны соответствовать номерам клемм на клеммных колодках внутреннего и наружного агрегатов. Надежно закрепите провода винтами на соответствующих клеммах.
- 3) Подсоедините провода заземления к соответствующим клеммам.
- 4) Потяните провода, чтобы убедиться в том, что они надежно подсоединены. Затем закрепите их с помощью фиксатора.
- 5) Расположите провода так, чтобы сервисная крышка надежно крепилась. Закройте сервисную крышку.

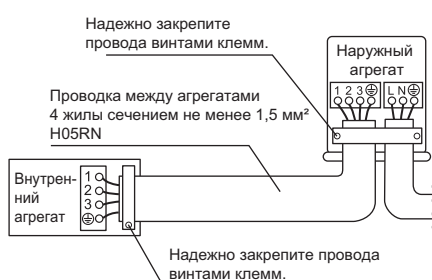
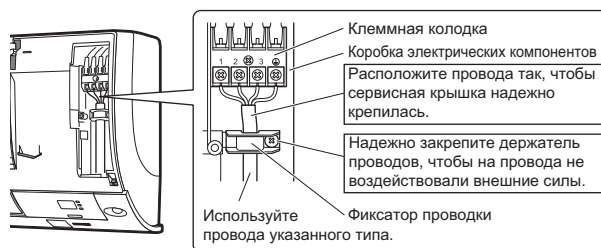

⚠ ПРЕДУПРЕЖДЕНИЕ

- Не используйте проводку с отводами, скрученные провода, удлинительные провода или соединения нескольких проводов в одной точке, поскольку это может привести к перегреву, поражению электрическим током или пожару.
- Не используйте приобретаемые на месте электрические детали внутри изделия. (Не используйте клеммную колодку для питания дренажного насоса и т. п.) Это может привести к поражению электрическим током или возгоранию.
- Не подсоединяйте провод питания к внутреннему агрегату. Это может привести к поражению электрическим током или возгоранию.

5. Подключение к системе НА.

(Проводной пульт ДУ, центральный пульт ДУ и т. д.)

- 1) Снимите металлическую пластину крышки электропроводки.
(См. раздел "Способы снятия/установки металлических пластин крышек электропроводки".)
- 2) Выломайте заглушку.
- 3) Прикрепите соединительный кабель к разъему S21 и проложите жгут проводов через показанную на рисунке выемку.
- 4) Установите крышку электропроводки на место и проложите жгут проводов, как показано на рисунке.

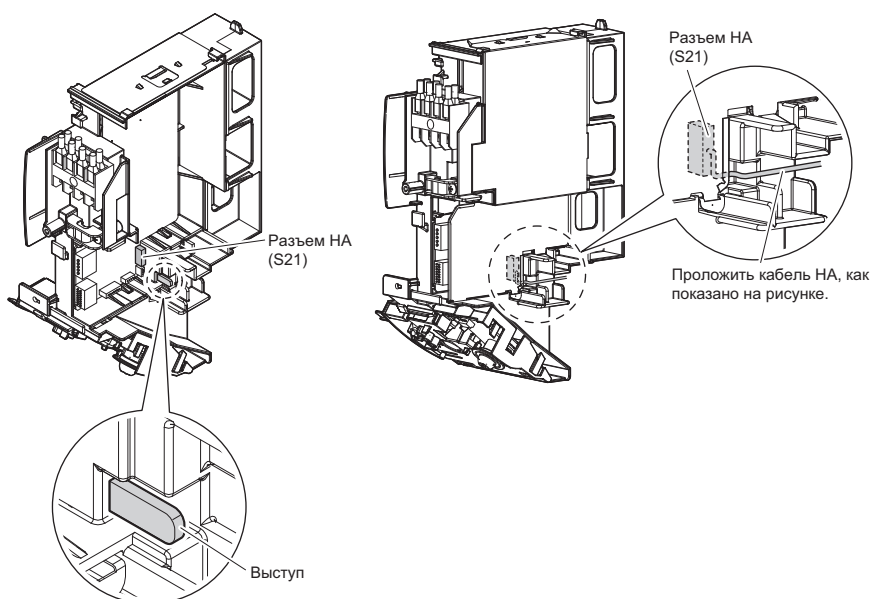

Монтаж внутреннего агрегата

• Способы снятия металлической пластины крышки электропроводки

- 1) Снимите переднюю решетку.
- 2) Снимите блок электропроводки. (1 винт).
- 3) Потяните 2 расположенных сверху отогнутых уголка металлической пластины крышки электропроводки вверх и отсоедините 3 выступа.
- 4) Сдвиньте металлическую пластину крышки электропроводки вверх и освободите 2 выступа на нижней стороне.

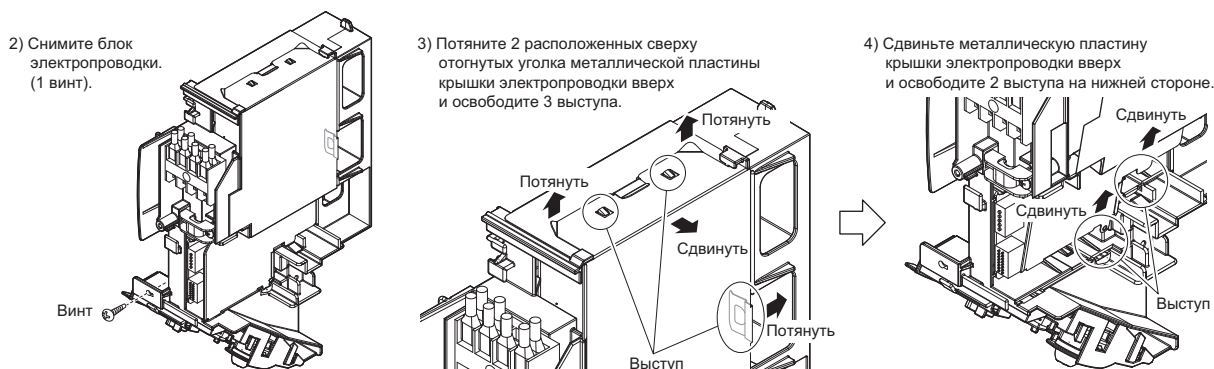

• Способы установки металлической пластины крышки электропроводки

Установите металлическую пластину крышки электропроводки, как показано ниже.

- 1) Наклоните металлическую пластину крышки электропроводки, как показано на рисунке, и закрепите выступ (1) на нижней стороне блока электропроводки.
- 2) Закрепите выступ (2) на нижней стороне металлической пластины крышки электропроводки.

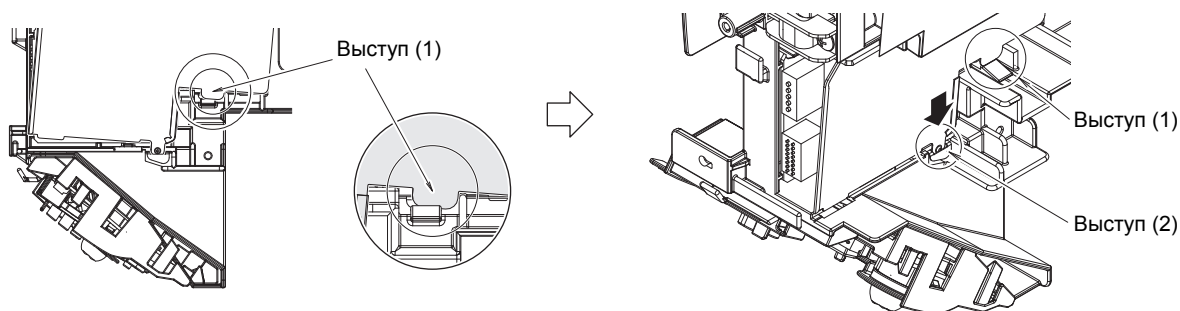

- 3) Нажмите на верхнюю часть металлической пластины крышки электропроводки и зафиксируйте 3 выступа.

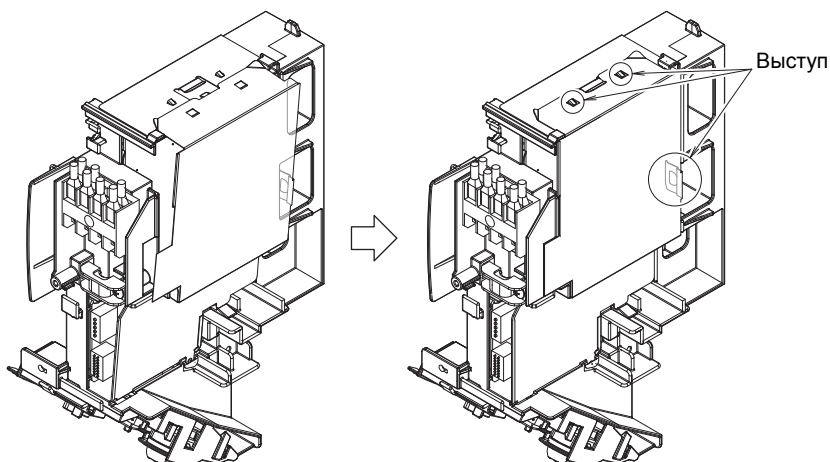

Монтаж внутреннего агрегата

6. Дренажный трубопровод

1) Подсоедините дренажный шланг, как показано справа.

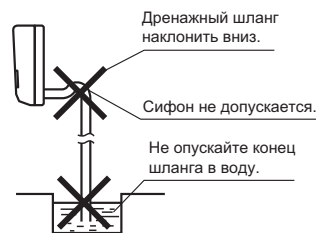

2) Снимите воздушные фильтры и налейте немного воды в дренажный поддон, чтобы убедиться в том, что вода свободно стекает.

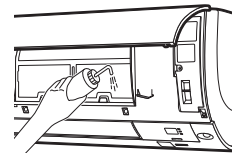

3) Если требуется удлинительный шланг или встроенный дренажный трубопровод, используйте соответствующие свободному концу дренажного шланга детали.
[Изображение свободного конца дренажного шланга]

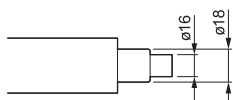

4) Для удлинения дренажного шланга используйте имеющийся в продаже удлинительный шланг с внутренним диаметром 16 мм. Теплоизолируйте расположенный в помещении участок удлинительного шланга.



5) Если труба встроенного трубопровода из жесткого поливинилхлорида (номинальный диаметр 13 мм) подсоединяется непосредственно к дренажному шлангу внутреннего агрегата, используйте имеющийся в продаже дренажный разъем (номинальный диаметр 13 мм).

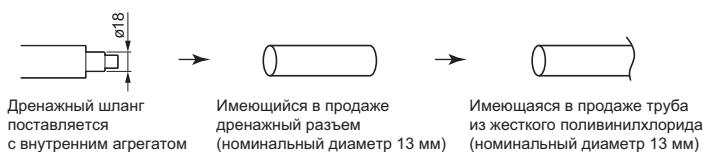

Монтаж трубопровода хладагента

1. Развальцовка конца трубы

- 1) Труборезом отрежьте конец трубы.
- 2) Удалите заусенцы ножом, обращенным вниз, так чтобы стружка не попала в трубу.
- 3) Оденьте на трубу накидную гайку.
- 4) Развальцуйте трубу.
- 5) Проверьте правильность развальцовки.

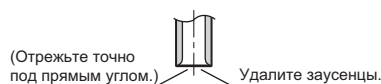

Развальцовка

Установите точно в положение, показанное ниже.

Матрица	Вальцовочный инструмент для R410A	Обычный вальцовочный инструмент	
	Зажимного типа	Зажимного типа (жесткого типа)	С крыльчатой гайкой (компании Imperial)
A	0-0,5 мм	1,0-1,5 мм	1,5-2,0 мм



⚠ ПРЕДУПРЕЖДЕНИЕ

- Не применяйте на развальцованной детали минеральное масло.
- Не допускайте попадания минерального масла в систему, поскольку это приведет к уменьшению срока службы агрегатов.
- Не допускается установка труб, использовавшихся ранее. Используйте только детали, поставляемые вместе с агрегатом.
- Для обеспечения гарантии срока службы данного агрегата R410A на него не допускается установка осушителя.
- Осушающий материал может расплавить и повредить систему.
- Неполная развальцовка может привести к утечке газообразного хладагента.

Монтаж трубопровода хладагента

2. Трубопроводы хладагента

⚠ ПРЕДОСТЕРЕЖЕНИЕ

- Используйте закрепленную на главном блоке накидную гайку. (Чтобы предотвратить растрескивание из-за ухудшения свойств при старении.)
- Чтобы предотвратить утечку газа, нанесите фреоновое масло только на внутреннюю поверхность раструба. (Используйте фреоновое масло для R410A.)
- При затяжке накидных гаек используйте динамометрические ключи, чтобы предотвратить повреждение накидных гаек и утечку газа.

Выровняйте центры обоих раструбов и затяните накидные гайки на 3–4 оборота от руки. Затем полностью затяните их с помощью динамометрических ключей.

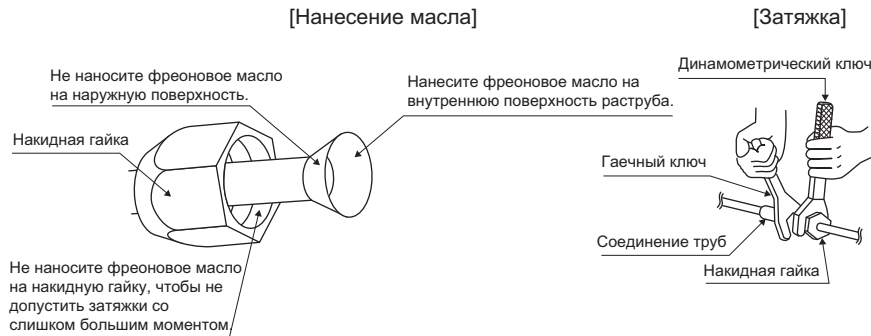

Момент затяжки накидной гайки		
Газовая сторона		Жидкостная сторона
Класс 35, 42	Класс 50	1/4 дюйма
3/8 дюйма	1/2 дюйма	
32,7-39,9 Н•м (330-407 кг-сила•см)	29,5-60,3 Н•м (505-615 кг-сила•см)	14,2-17,2 Н•м (144-175 кг-сила•см)

2-1. Предостережения относительно обращения с трубами

- 1) Обеспечьте защиту открытого конца трубы от пыли и влаги.
- 2) Все изгибы труб должны быть как можно более плавными. Для изгибания пользуйтесь трубогибочной машиной.

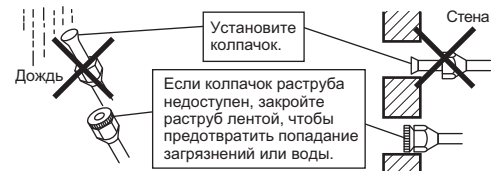

2-2. Выбор меди и теплоизоляционных материалов

- При использовании технических медных труб и фитингов помните о следующем:
 - 1) Изоляционный материал: пенополиэтилен
Коэффициент теплопередачи: 0,041–0,052 Вт/мК (0,035–0,045 ккал/(мч°С)) Температура трубы газообразного хладагента может достигать 110°С.
Выберите теплоизоляционный материал, который выдерживает эту температуру.

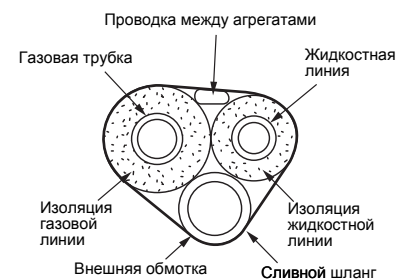

- 2) Обязательно изолируйте и газовые, и жидкостные линии. Размеры изоляции должны быть такими, как указано ниже.

Газовая сторона		Жидкостная сторона	Теплоизоляция газовой линии	Теплоизоляция жидкостной линии
Класс 35,42	Класс 50	Наружный диаметр 6,4 мм	Внутренний диаметр 12-15 мм	Внутренний диаметр 8-10 мм
Наружный диаметр 9,5 мм	Наружный диаметр 12,7 мм			
Минимальный радиус изгиба			Толщина 10 мм мин.	
30 мм или более				
Толщина 0,8 мм (С1220Т-О)				

- 3) Для линий газообразного и жидкого хладагента должна использоваться отдельная теплоизоляция.

Опытная эксплуатация и испытания

1. Опытная эксплуатация и испытания

1-1 Измерьте напряжение питания и убедитесь в том, что оно соответствует указанному диапазону.

1-2 Опытная эксплуатация должна проводиться либо в режиме охлаждения, либо в режиме нагрева.

- В режиме охлаждения выберите наименьшую программируемую температуру, в режиме нагрева – наибольшую.
 - 1) Опытная эксплуатация может прекращаться в любом режиме в зависимости от температуры в помещении. Используйте пульт ДУ для опытной эксплуатации, как описано ниже.
 - 2) После завершения опытной эксплуатации задайте нормальный уровень температуры (от 26°C до 28°C в режиме охлаждения, от 20°C до 24°C в режиме нагрева).
 - 3) С целью защиты система запрещает перезапуск операции в течение 3 минут после ее выключения.
- 1-3 Выполните пробный запуск согласно руководству по эксплуатации, чтобы убедиться в правильности работы всех функций и частей, таких как перемещение жалюзи.
 - В ждущем режиме кондиционер потребляет незначительную мощность. Если система некоторое время после монтажа не должна использоваться, выключите автоматический выключатель, чтобы предотвратить ненужное энергопотребление.
 - При срабатывании автоматического выключателя на отключение питания кондиционера система восстанавливает первоначальный режим работы при замыкании автоматического выключателя.

Опытная эксплуатация с помощью пульта ДУ

- 1) Нажмите кнопку "ВКЛЮЧЕНИЯ/ВЫКЛЮЧЕНИЯ" на системе.
- 2) Одновременно нажмите кнопки "TEMP" (2 местоположения) и "MODE".
- 3) Нажмите кнопку "TEMP" и выберите "7".
- 4) Нажмите кнопку "MODE".
- 5) Опытная эксплуатация завершается приблизительно через 30 минут. Затем происходит переключение в нормальный режим. Чтобы завершить опытную эксплуатацию, нажмите кнопку "ВКЛЮЧЕНИЯ/ВЫКЛЮЧЕНИЯ".

2. Позиции проверки

Позиции проверки	Признак (диагностический дисплей на пульте ДУ)	Контроль
Внутренний и наружный агрегаты должным образом установлены на прочных основаниях.	Падение, вибрация, шум	
Нет утечек газообразного хладагента.	Неполная функция охлаждения/нагрева	
Газовые и жидкостные трубопроводы хладагента, а также удлинение внутреннего сливного шланга теплоизолированы.	Утечка воды	
Дренажная линия установлена должным образом.	Утечка воды	
Система заземлена правильно.	Утечка тока	
Указанные провода используются для соединений между агрегатами.	Неисправность или повреждение вследствие возгорания	
На впуске и выпуске воздуха внутреннего и наружного агрегатов отсутствуют препятствия.	Неполная функция охлаждения/нагрева	
Запорные вентили открыты.	Неполная функция охлаждения/нагрева	
Внутренний агрегат должным образом принимает команды дистанционного управления.	Не функционирует	
☀️ отображается, когда нажата кнопка MODE.*	Нет нагрева	

* Если значок ☀️ не отображается, убедитесь в том, что не перерезана переключающая перемычка (J8) для операции охлаждения, когда разъединялась перемычка адреса. Если она перерезана, замените пульт ДУ.



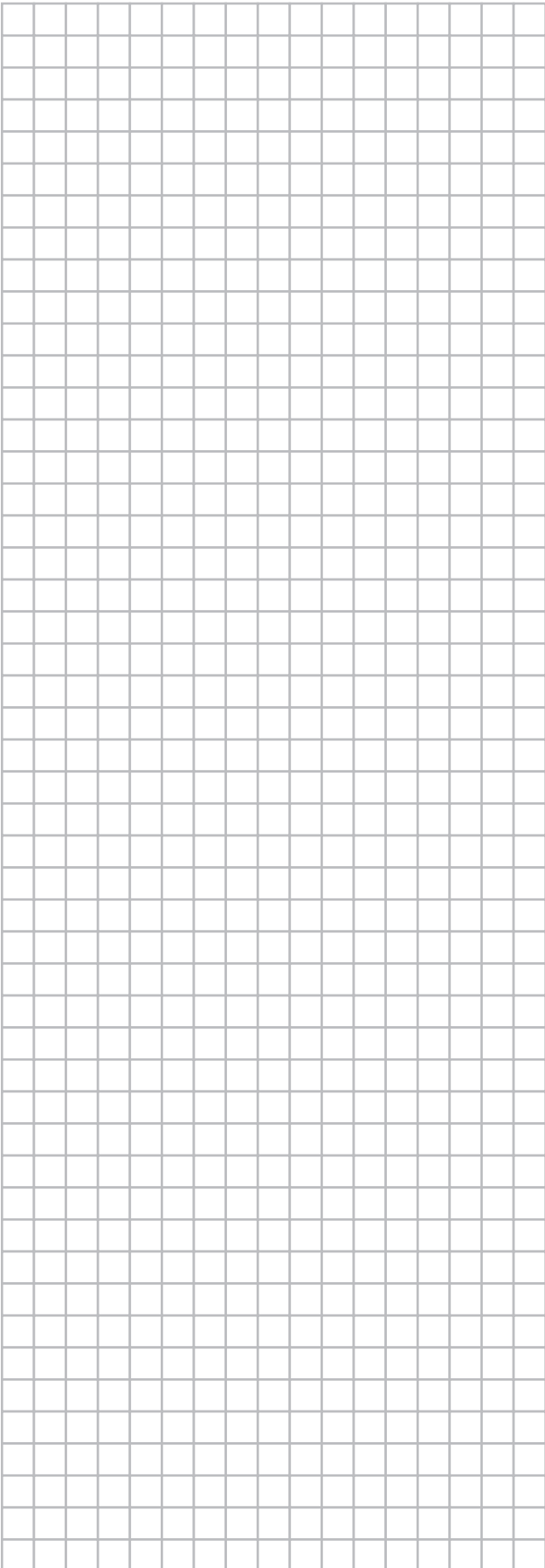

DAIKIN INDUSTRIES, LTD.

Head office:
Umeda Center Bldg., 2-4-12, Nakazaki-Nishi,
Kita-ku, Osaka, 530-8323 Japan

Tokyo office:
JR Shinagawa East Bldg., 2-18-1, Konan,
Minato-ku, Tokyo, 108-0075 Japan
http://www.daikin.com/global_ac/

DAIKIN EUROPE N.V.

Zandvoordestraat 300, B-8400 Oostende, Belgium

DAIKIN INDUSTRIES CZECH REPUBLIC s.r.o.

U Nové Hospody 1/1155, 301 00 Plzeň Skvrňany, Czech Republic

Copyright 2013 Daikin

